

37 321

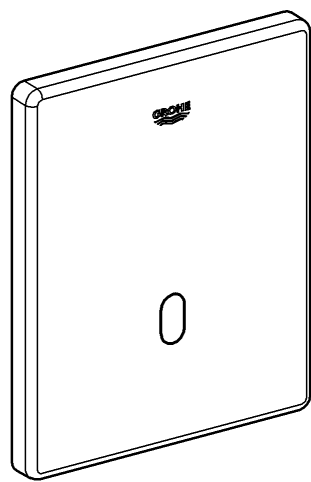

37 336

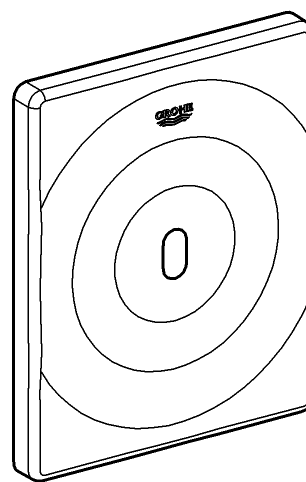

Tectron

Tectron

D1 **NL**16 **PL**31 **P**46 **BG**61 **CN**76
GB4 **S**19 **UAE**34 **TR**49 **EST**64 **UA**79
F7 **DK**22 **GR**37 **SK**52 **LV**67 **RUS**82
E10 **N**25 **CZ**40 **SLO**55 **LT**70
I13 **FIN**28 **H**43 **HR**58 **RO**73

Design + Engineering GROHE Germany

99.0119.031/ÄM 227987/11.13

GROHE

ENJOY WATER®

37 321

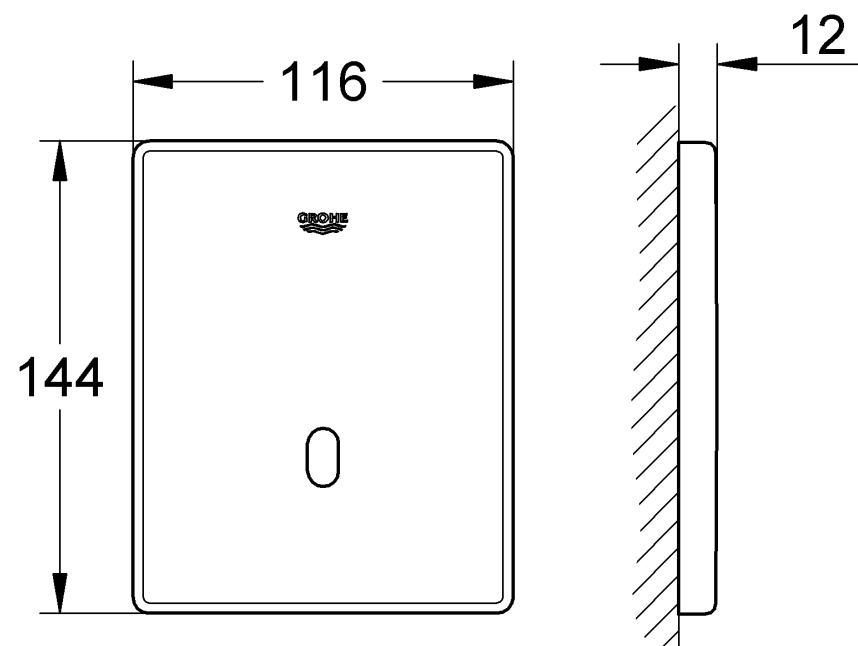

37 336

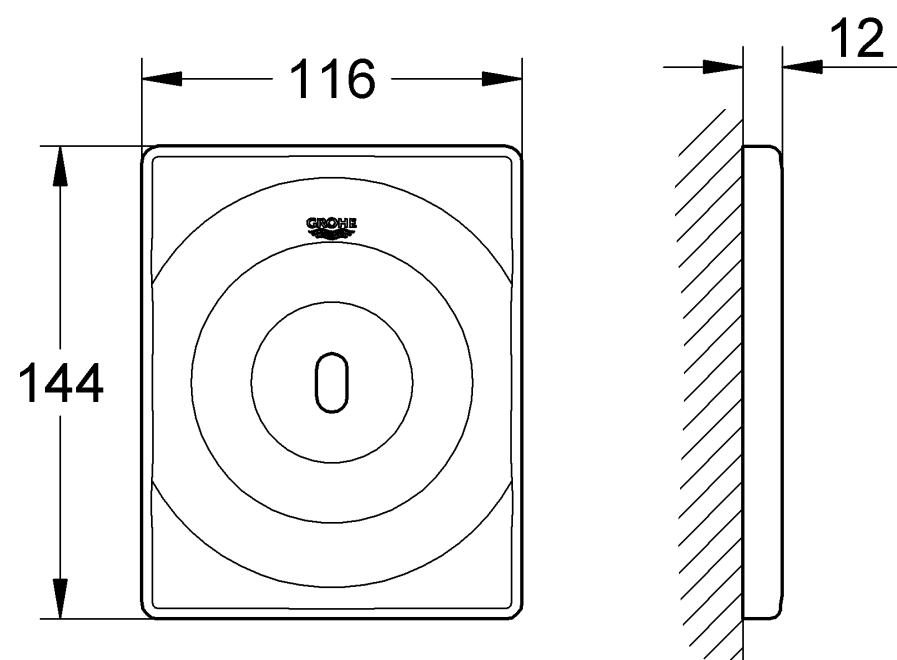

Bitte diese Anleitung an den Benutzer der Armatur weitergeben!
Please pass these instructions on to the end user of the fitting!
S.v.p remettre cette instruction à l'utilisateur de la robinetterie!

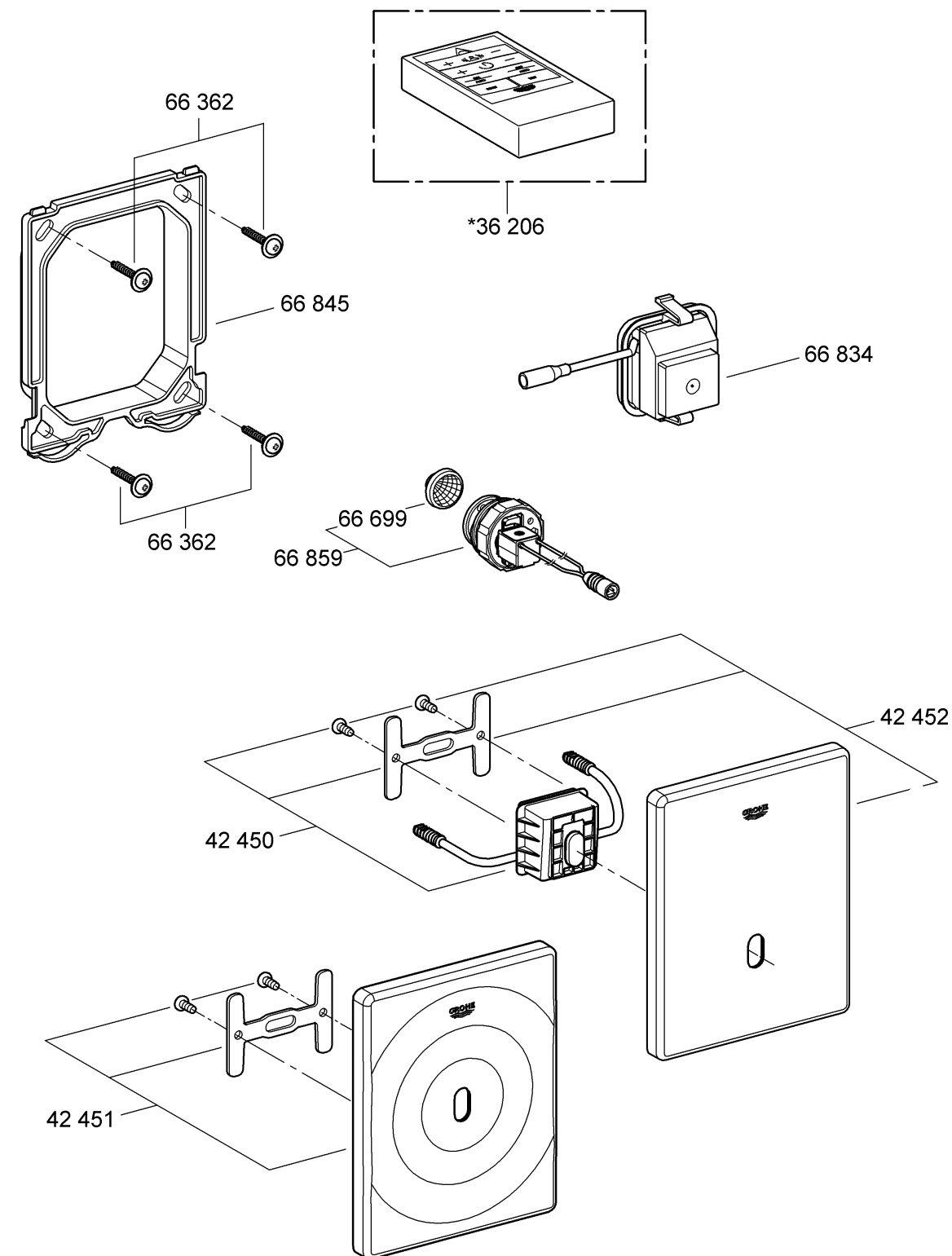

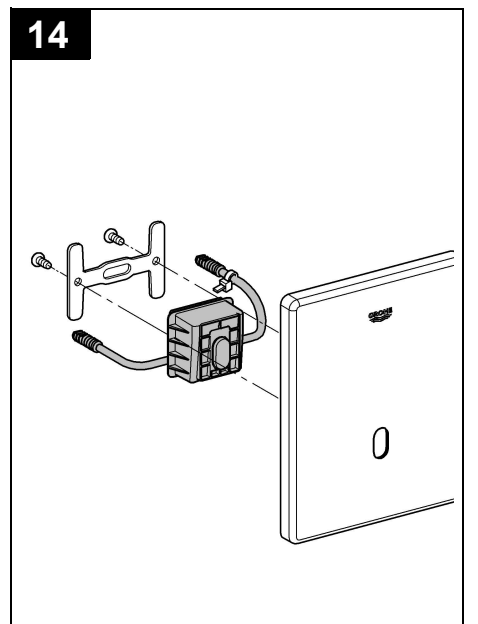
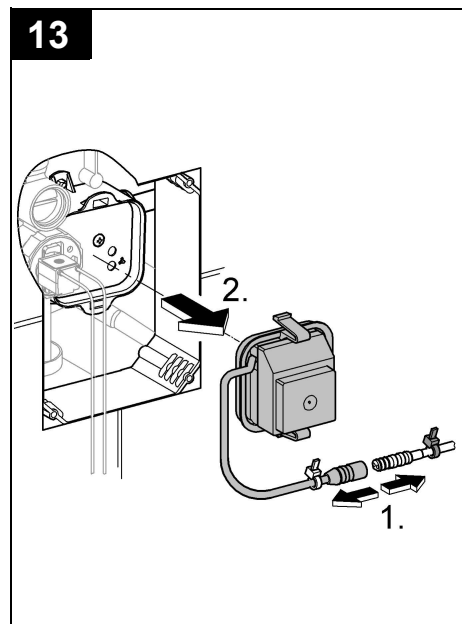
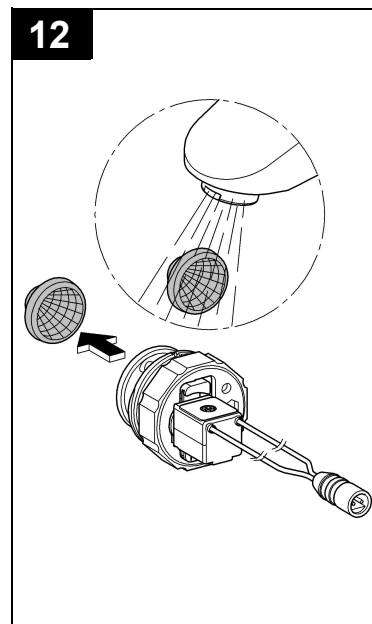
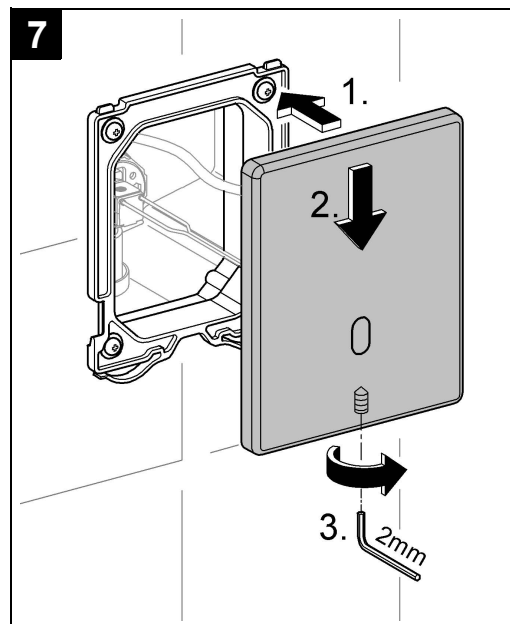
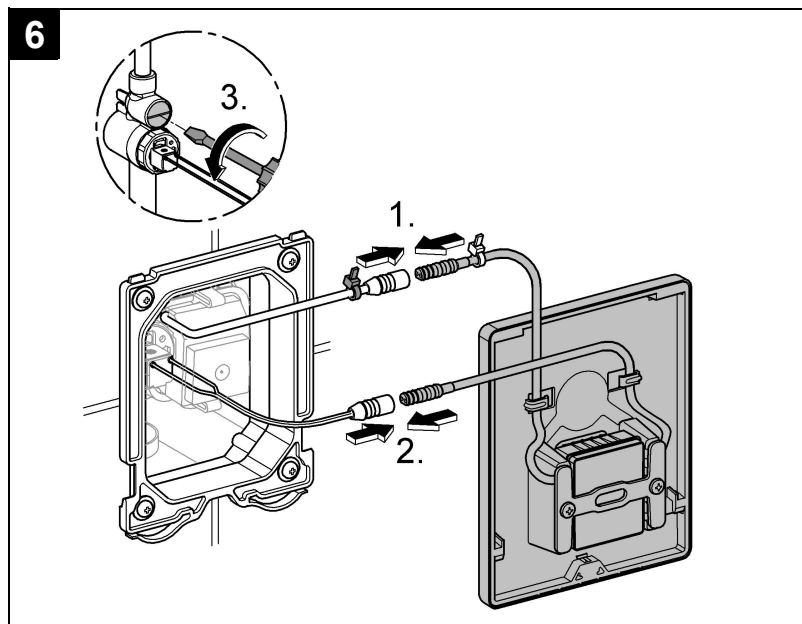
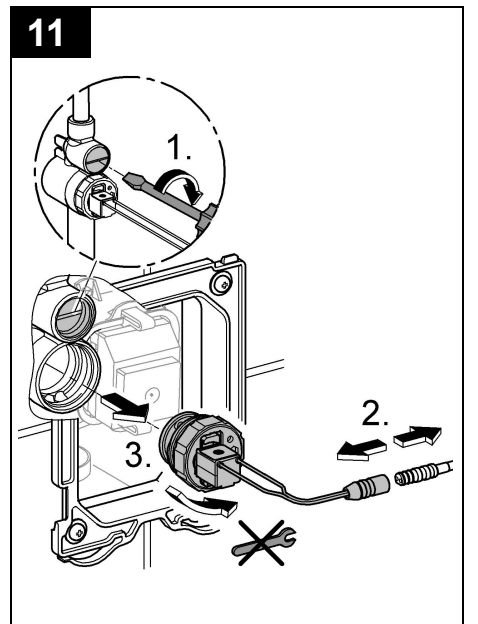
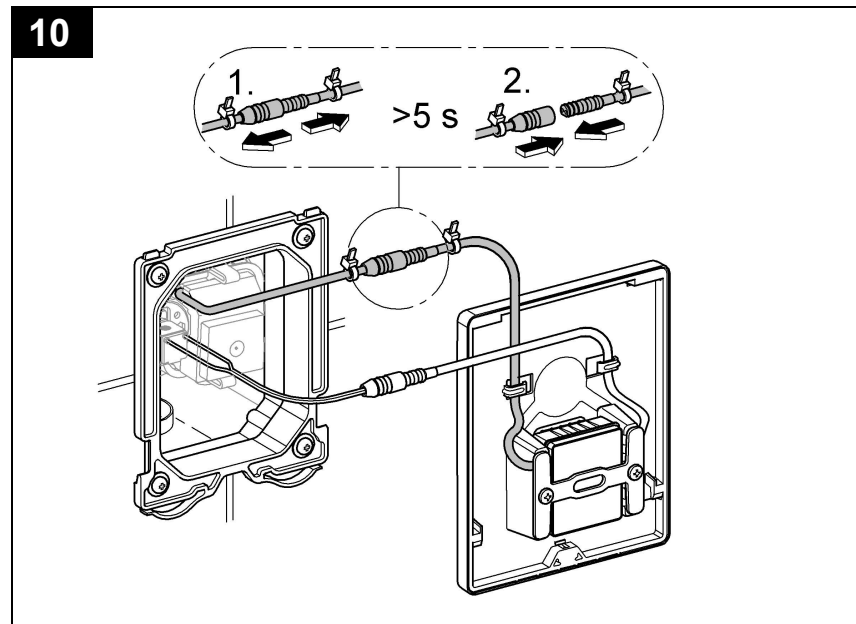
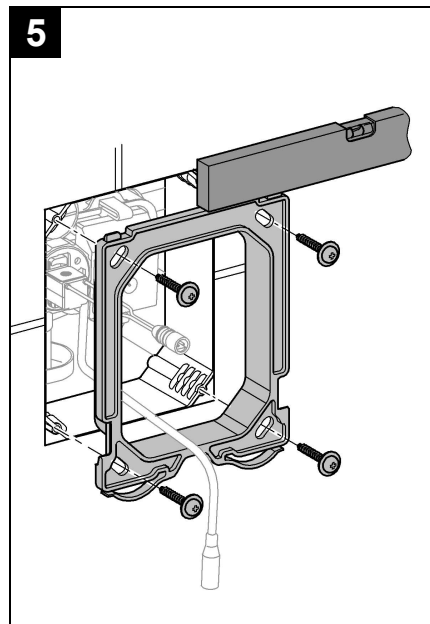
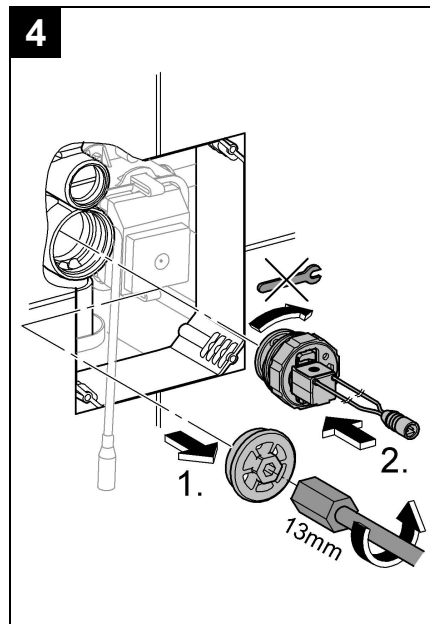
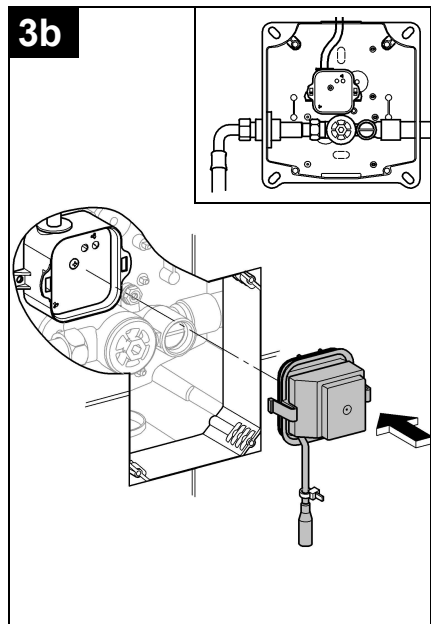
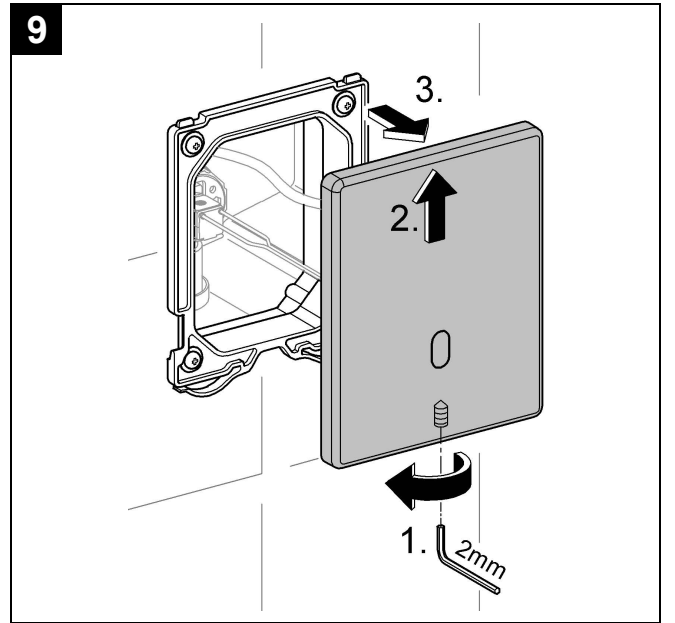
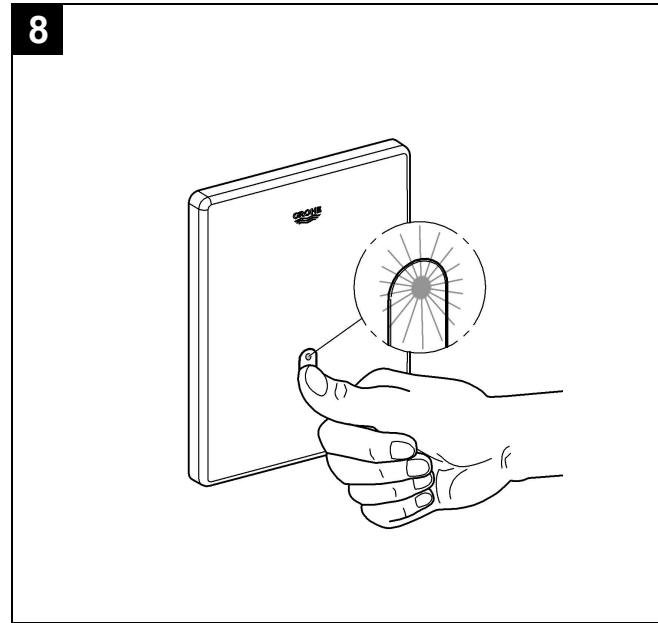
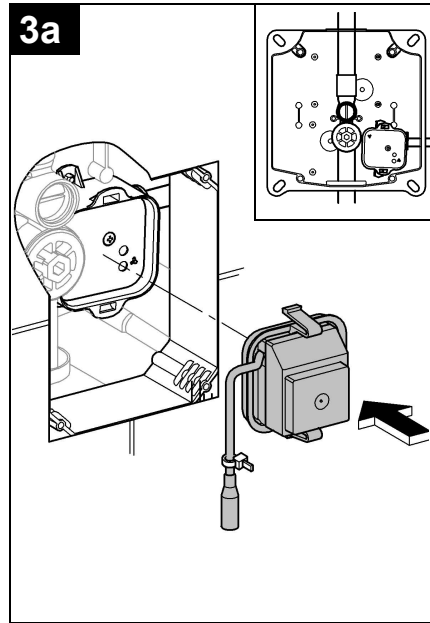
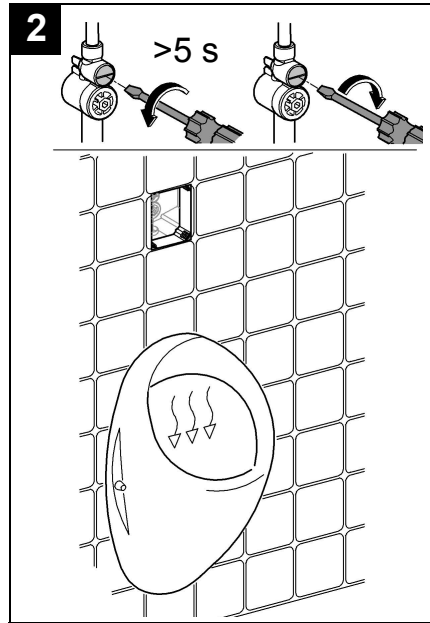
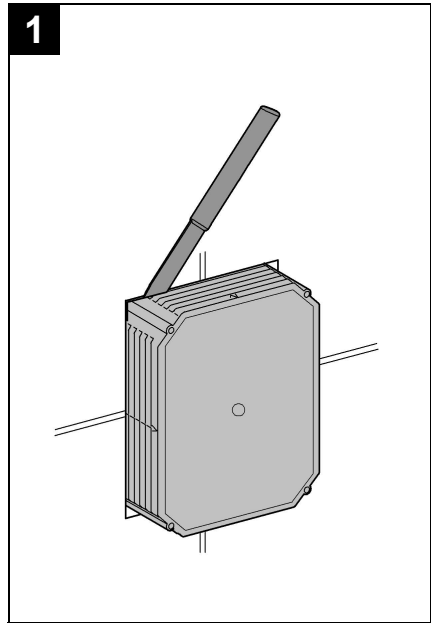

D

Sicherheitsinformationen

- Die Installation darf nur in frostsicheren Räumen vorgenommen werden.
- Die Steuerelektronik ist ausschließlich zum Gebrauch in geschlossenen Räumen geeignet.
- Nur Originalersatz- und Zubehörteile verwenden. Die Benutzung von anderen Teilen führt zum Erlöschen der Garantie und der CE-Kennzeichnung.

Technische Daten

- Fließdruck:
 - min. 0,05 MPa
 - empfohlen 0,1 - 0,5 MPa
- Betriebsdruck: max. 1 MPa
- Prüfdruck: 1,6 MPa
- Temperatur: max. 45 °C
- Versorgungsspannung: 230 V AC
(Transformator 230 V AC/12 V AC)
- Leistungsaufnahme: 1,8 VA
(Standbyleistungsaufnahme < 1 VA)
- Spülmenge (1 - 7 l einstellbar): 2 l
- Mindestverweilzeit (2 - 10 s einstellbar): 7 s
- Schutzart: IP 55
- Rohrleitung: DN 15
- Integrierte Vorabsperrung

Elektrische Prüfdaten

- Software-Klasse A
- Verschmutzungsgrad 2
- Bemessungs-Stoßspannung 2500 V
- Temperatur der Kugeldruckprüfung 100 °C

Die Prüfung zur elektromagnetischen Verträglichkeit (Störaussendungsprüfung) wurde mit der Bemessungsspannung und dem Bemessungsstrom durchgeführt.

Funktionen Programm 1 (Werkseinstellung)

- Reinigungsmodus: aktivierbar
 - Automatische Spülung (24h): aktiviert
 - Erfassungsbereich nach Kodak Gray Card, graue Seite, 8x10", Querformat: 45cm
 - Vorspülung: deaktiviert
 - Zwischenspülung: aktiviert
- Über die Sensorik können weitere voreingestellte Programme angewählt werden, siehe Tabelle Seite 3.

Sonderzubehör

Über die Infrarot-Fernbedienung (Best.-Nr.: 36 206) können weitere Einstellungen und Spezialfunktionen vorgenommen werden.

Zulassung und Konformität



Dieses Produkt entspricht den Anforderungen der entsprechenden EU-Richtlinien.

Die Übereinstimmungserklärungen können unter der folgenden Adresse angefordert werden:

GROHE Deutschland Vertriebs GmbH
Zur Porta 9
D-32457 Porta Westfalica

Fertiginstallation, siehe Klappseite II, Abb. [1] - [7].

Bedienung

Die Infrarot-Elektronik sendet unsichtbares, gepulstes Licht aus. Wird dieses Licht von einem Benutzer mindestens 7 s (Mindestverweilzeit) reflektiert und von der Elektronik wieder empfangen, wird nach dem Wegtreten des Benutzers das Becken gespült. Die Erfassungsbereichweite ist von den Reflexionseigenschaften des Objektes abhängig.

Reinigungsmodus aktivieren

- Nur möglich bei aktiviertem Kurzzeit-Aus
- Der Erfassungsbereich muss freigehalten werden.

1.	Finger auf den unteren Bereich der Sensorik halten, siehe Abb. [8].
	Kontrollleuchte signalisiert:
2.	Während erscheint, Finger von der Sensorik entfernen.
	Der Reinigungsmodus ist für 3 Minuten aktiv. Die Kontrollleuchte signalisiert währenddessen Blinkzeichen.

Reinigungsmodus vorzeitig beenden

1.	Finger auf den unteren Bereich der Sensorik halten, siehe Abb. [8].
	Kontrollleuchte signalisiert:
2.	Während erscheint, Finger von der Sensorik entfernen.
	Der Reinigungsmodus ist beendet.

Einstellungen vornehmen

Einstellmodus

- Der Einstellmodus dient folgenden Funktionen:
- Spülmenge verändern
 - Programm abfragen und verändern
 - Erfassungsbereich kontrollieren



Im Einstellmodus leuchtet die Kontrollleuchte in der Sensorik, wenn bei Annäherung an die Armatur der Erfassungsbereich erreicht wird. Wird der Erfassungsbereich wieder verlassen, wird sofort eine Spülung ausgelöst. Im Einstellmodus entfällt die Mindestverweilzeit.

Einstellmodus aktivieren

Spannungsversorgung an der Elektronik unterbrechen und nach 5 s wieder herstellen.

- Der Einstellmodus endet automatisch nach 3 Minuten.

Spülmenge / Programm einstellen

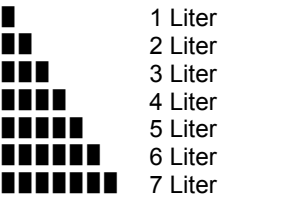
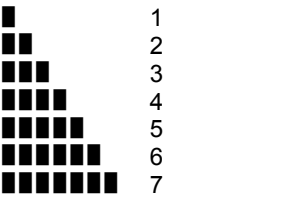
	Spülmenge	Programm
1.	Einstellmodus aktivieren.	
2.	Finger auf den unteren Bereich der Sensorik halten, siehe Abb. [8].	
	Kontrollleuchte signalisiert:	
		
3.	Während ___ erscheint, Finger von der Sensorik entfernen.	Während ■■■ erscheint, Finger von der Sensorik entfernen.
	Der Spülmengenwahlmodus / der Programmwahlmodus ist für 5 s aktiv.	
4.	Finger auf den unteren Bereich der Sensorik halten.	
	Die Spülmengen / die Programme werden durch Gruppen von Blinkzeichen über die Kontrollleuchte angezeigt.	
		
	1 Liter 2 Liter 3 Liter 4 Liter 5 Liter 6 Liter 7 Liter	1 2 3 4 5 6 7
5.	Nach der gewünschten Folge von Blinkzeichen Finger von der Sensorik entfernen.	
	Die ausgewählte Spülmenge / das ausgewählte Programm wird als Einstellung übernommen. Die entsprechenden Blinkzeichen werden erneut angezeigt.	
	Die Armatur spült mit der ausgewählten Spülmenge.	
	Die Einstellung kann bei Bedarf innerhalb der folgenden 5 s erneut verstellt werden (siehe 4.).	
	Der Einstellmodus endet automatisch nach 3 Minuten.	

Wartung

Alle Teile prüfen, reinigen, evtl. austauschen.

I. Magnetventil austauschen, siehe Abb. [9] und [11].
Montage in umgekehrter Reihenfolge.

II. Sieb reinigen oder austauschen, siehe Abb. [9], [11] und [12].
Montage in umgekehrter Reihenfolge.

III. Transformator austauschen, siehe Abb. [9] und [13].

 **Spannungsversorgung ausschalten!**

Montage in umgekehrter Reihenfolge.

IV. Elektronik austauschen, siehe Abb. [9] und [14].
Montage in umgekehrter Reihenfolge.

Ersatzteile, siehe Klappseite I (* = Sonderzubehör).

Pflege

Die Hinweise zur Pflege dieser Armatur sind der beiliegenden Pflegeanleitung zu entnehmen.

Programmtabelle

Programm	1	2	3	4	5	6	7
Kurzzeit-Aus*¹	Aktiv	Aktiv	Aktiv	Aktiv	Aktiv	Aktiv	Inaktiv
Automatische Spülung*²	Aktiv	Aktiv	Aktiv	Aktiv	Aktiv	Aktiv	Inaktiv
Spülintervall	24 h	24 h	24 h	24 h	72 h	72 h	-
Nutzungsabhängig	x	x					-
Nutzungsunabhängig			x	x	x	x	-
Erfassungsbereich	45cm	45cm	45cm	55cm	45cm	45cm	45cm
Vorspülung*³	Inaktiv	Aktiv	Inaktiv	Inaktiv	Aktiv	Inaktiv	Inaktiv
Zwischenspülung*⁴	Aktiv	Aktiv	Aktiv	Inaktiv	Aktiv	Aktiv	Aktiv

*1 Bei aktiviertem Kurzzeit-Aus kann der Reinigungsmodus aktiviert werden. Im Reinigungsmodus wird für 3 Minuten trotz Objekterfassung keine Spülung ausgelöst.

*2 Die automatische Spülung dient zur Sicherung der Wasserhygiene bei längerer Nichtnutzung der Armatur. Eine Spülung erfolgt nach 24 Stunden (nutzungsunabhängig) oder 24 Stunden / 72 Stunden nach der letzten Benutzung der Armatur (nutzungsabhängig).

*3 Bei aktivierter Vorspülung erfolgt 2 Sekunden nach Objekterfassung eine Spülung.

*4 Bei aktivierter Zwischenspülung erfolgt bei Dauererfassung eines Objektes alle 2 Minuten eine Spülung (max. 14x).

Störung / Ursache / Abhilfe

Störung	Ursache	Abhilfe
Keine Spülung	<ul style="list-style-type: none"> • Wasserzufuhr unterbrochen • Sieb vor Magnetventil verstopft • Magnetventil defekt • Steckverbinder ohne Kontakt • Transformator defekt • Reinigungsmodus aktiv 	<ul style="list-style-type: none"> - Vorabsperrung öffnen - Sieb reinigen oder austauschen - Magnetventil austauschen - Steckverbinder prüfen - Transformator austauschen - Reinigungsmodus beenden oder 3 Minuten warten
Ungewollte Spülung	<ul style="list-style-type: none"> • Der Erfassungsbereich der Sensorik ist zu groß eingestellt 	<ul style="list-style-type: none"> - Reichweite mit Fernbedienung (Sonderzubehör 36 206) reduzieren - Gewähltes Programm ändern, siehe Erfassungsbereich
Wasser fließt ununterbrochen / Spülmenge zu groß	<ul style="list-style-type: none"> • Magnetventil defekt 	<ul style="list-style-type: none"> - Magnetventil austauschen
Spülmenge zu gering	<ul style="list-style-type: none"> • Sieb vor Magnetventil verstopft • Magnetventil defekt 	<ul style="list-style-type: none"> - Sieb reinigen oder austauschen - Magnetventil austauschen



Safety notes

- Installation is only possible in frost-free rooms.
- The control electronics are only suitable for indoor use.
- Use only genuine replacement parts and accessories. The use of other parts will result in voiding of the warranty and the CE identification.

Technical data

- Flow pressure:
 - min. 0.05 MPa
 - recommended 0.1 - 0.5 MPa
- Operating pressure: max. 1 MPa
- Test pressure: 1.6 MPa
- Temperature: max. 45 °C
- Voltage supply: 230 V AC (transformer 230 V AC/12 V AC)
- Power consumption: 1.8 VA (Standby power consumption < 1 VA)
- Flow volume (1 - 7 l adjustable): 2 l
- Minimum delay (2 - 10 s adjustable): 7 s
- Type of protection: IP 55
- Pipe: DN 15
- Integrated isolating valve

Electrical test data

- Software class A
- Contamination class 2
- Rated surge voltage 2500 V
- Temperature for ball impact test 100 °C

The test for electromagnetic compatibility (interference emission test) was performed at the rated voltage and rated current.

Programme 1 functions (factory setting)

- Cleaning mode: activatable
- Automatic flushing (24h): activated
- Detection zone according to Kodak Gray Card, grey side, 8x10", landscape: 45cm
- Pre-flushing: deactivated
- Intermediate flushing: activated

Further pre-set programmes can be selected via the sensor system, see the programme table on page 6.

Special accessories

Further settings and special functions are available via the infrared remote control (Prod. no. 36 206).

Approval and conformity



This product conforms to the requirements of the relevant EU directives.

The conformity declarations can be obtained from the following address:

GROHE Deutschland Vertriebs GmbH
Zur Porta 9
D-32457 Porta Westfalica

Final installation, see fold-out page II, Figs. [1] - [7].

Operation

The infrared electronics emits invisible pulsed light. If this light is reflected by a user for a minimum of 7 seconds (minimum delay) and is then received again by the electronics, the bowl is flushed after the user moves away.

The detection zone is dependent upon the reflective properties of the object.

Activating cleaning mode

- Only possible when temporary shutoff is activated.
- The detection zone must be kept clear.

1.	Hold finger against the lower area of the sensor system, see Fig. [8].
Indicator lamp signals:	
2.	Remove finger from the sensor system while is displayed.
Cleaning mode is active for 3 minutes. The indicator lamp flashes during this time.	

Terminating cleaning mode prematurely

1.	Hold finger against the lower area of the sensor system, see Fig. [8].
Indicator lamp signals:	
2.	Remove finger from the sensor system while is displayed.
Cleaning mode is terminated.	

Making settings

Setting mode

Setting mode has the following functions:

- Changing the flow volume
- Querying and changing the programme
- Checking the detection zone

The indicator lamp in the sensor system illuminates in setting mode when the detection zone of the fitting is reached by an approaching user. Flushing is immediately triggered when the detection zone is exited again. The minimum delay is not available in setting mode.

Activating setting mode

Disconnect the power supply to the electronics and reconnect after 5 s.

- Setting mode is automatically terminated after 3 minutes.

Setting the flow volume/programme

	Flow volume	Programme
1.	Activate setting mode.	
2.	Hold finger against the lower area of the sensor system, see Fig. [8].	
	Indicator lamp signals:	
3.	Remove finger from the sensor system while is displayed.	Remove finger from the sensor system while is displayed.
	Flow volume selection mode/programme selection mode is active for 5 s.	
4.	Hold finger against the lower area of the sensor system.	
	The flow volumes/programmes are displayed by groups of flashing signals via the indicator lamp.	
		Display starts with the programme that is currently set.
5.	Remove finger from the sensor system after the desired sequence of flashing signals.	
	The selected flow volume/programme is adopted as the new setting. The corresponding flashing signals are displayed again.	
	The fitting flushes with the selected flow volume.	
	The setting can be readjusted within the next 5 s if necessary (see 4.).	
	Setting mode is automatically terminated after 3 minutes.	

Maintenance

Inspect and clean all components and replace if necessary.

I. Replace solenoid valve, see Figs. [9] and [11].
Assemble in reverse order.

II. Clean or replace filter, see Figs. [9], [11] and [12].
Assemble in reverse order.

III. Replace transformer, see Figs. [9] and [13].

Switch off power supply!

Assemble in reverse order.

IV. Replace electronic system, see Figs. [9] to [14].
Assemble in reverse order.

Replacement parts, see fold-out page I (* = special accessories)

Care

For directions on the care of this fitting, please refer to the accompanying Care Instructions.

Programme table

Programme	1	2	3	4	5	6	7
Temporary shutoff* ¹	Active	Active	Active	Active	Active	Active	Inactive
Automatic flushing* ²	Active	Active	Active	Active	Active	Active	Inactive
Flush interval	24 h	24 h	24 h	24 h	72 h	72 h	-
Usage-dependent	x	x					-
Usage-independent			x	x	x	x	-
Detection zone	45cm	45cm	45cm	55cm	45cm	45cm	45cm
Pre-flushing* ³	Inactive	Active	Inactive	Inactive	Active	Inactive	Inactive
Intermediate flushing* ⁴	Active	Active	Active	Inactive	Active	Active	Active

*1 Cleaning mode can be activated when temporary shutoff is activated. In cleaning mode, flushing is not triggered for 3 minutes, even if an object is detected.

*2 Automatic flushing serves to ensure water hygiene in the event of long-term non-utilisation of the fitting. Flushing is initiated after 24 hours (usage-independent) or 24 hours/72 hours after the fitting was last used (usage-dependent).

*3 When pre-flushing is active, flushing is initiated 2 seconds after an object is detected.

*4 When intermediate flushing is active, flushing is initiated every 2 minutes if an object is continuously detected (max. 14x).

Fault / Cause / Remedy

Fault	Cause	Remedy
Water not flowing	<ul style="list-style-type: none"> • Water supply interrupted • Filter upstream of solenoid valve blocked • Solenoid valve defective • Plug-in connector without contact • Transformer defective • Cleaning mode activated 	<ul style="list-style-type: none"> - Open shut-off valves - Clean or replace filter - Replace solenoid valve - Check plug-in connector - Replace transformer - Terminate cleaning mode prematurely or wait 3 minutes
Undesired water flow	<ul style="list-style-type: none"> • Sensor system detection zone set too high 	<ul style="list-style-type: none"> - Reduce detection zone using remote control (special accessory, prod. no.: 36 206) - Change selected programme, see detection zone
Water flowing continuously / flow volume too high	<ul style="list-style-type: none"> • Solenoid valve defective 	<ul style="list-style-type: none"> - Replace solenoid valve
Flow volume too low	<ul style="list-style-type: none"> • Filter upstream of solenoid valve blocked • Solenoid valve defective 	<ul style="list-style-type: none"> - Clean or replace filter - Replace solenoid valve

F

Consignes de sécurité

- Ne procéder à l'installation que dans un endroit à l'abri du gel.
- Le système électronique de commande ne doit être utilisé que dans un endroit fermé.
- N'utiliser que des pièces de rechange et des accessoires d'origine.
L'utilisation d'autres pièces entraîne automatiquement l'annulation de la garantie et du label CE.

Caractéristiques techniques

- Pression dynamique :
 - min. 0,05 MPa
 - recommandée 0,1 - 0,5 MPa
- Pression de service : max. 1 MPa
- Pression d'épreuve : 1,6 MPa
- Température : max. 45 °C
- Tension d'alimentation : 230 V CA
(transformateur 230 V CA / 12 V CA)
- Puissance consommée : 1,8 VA
(puissance consommée en veille < 1 VA)
- Volume de chasse (réglable 1 - 7 l) : 2 l
- Temps de séjour minimal (réglable 2 - 10 s) : 7 s
- Degré de protection : IP 55
- Canalisation : DN 15
- Robinet de barrage intégré

Données d'essai électriques

- Classe de logiciel A
- Degré de salissure 2
- Tension de choc de référence 2 500 V
- Température de l'essai de dureté à la bille 100 °C

Le contrôle de la compatibilité électromagnétique (contrôle des émissions de parasites) a été effectué avec la tension nominale et le courant nominal.

Fonctions du programme 1 (réglage par défaut)

- Mode Auto-nettoyage : activable
 - Rinçage automatique (24 h) : activé
 - Champ de détection selon Kodak Gray Card, côté gris, 8x10", format paysage : 45cm
 - Pré-rinçage : désactivé
 - Rinçage intermédiaire : activé
- D'autres programmes pré-réglés peuvent être choisis via le capteur, voir tableau page 9.

Accessoires spéciaux

La télécommande infrarouge (réf. 36 206) permet d'utiliser d'autres réglages et fonctions spéciales.

Homologation et conformité



Ce produit est conforme aux réglementations européennes.

Vous pouvez nous contacter à l'adresse suivante pour obtenir ces déclarations de conformité :

GROHE Deutschland Vertriebs GmbH

Zur Porta 9
D-32457 Porta Westfalica

Installation définitive, voir volet II, fig. [1] - [7].

Utilisation

Le système électronique infrarouge émet des faisceaux lumineux invisibles à impulsions. Lorsque ces faisceaux sont renvoyés vers le système électronique par un utilisateur pendant au moins 7 secondes (temps de séjour minimal), la cuvette est rincée une fois que l'utilisateur s'en va. Le champ de détection dépend des caractéristiques de réflexion de l'objet.

Activer le mode Auto-nettoyage

- Possible uniquement si la désactivation momentanée est activée
- La zone de détection doit rester dégagée.

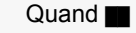
1.	Placer un doigt devant la partie inférieure du capteur, voir fig. [8]. Le témoin lumineux indique : 
2.	Quand  apparaît, retirer le doigt du capteur. Le mode Auto-nettoyage est activé pendant 3 minutes. Pendant ce temps, le témoin affiche un signal clignotant.

Interruption du mode Auto-nettoyage

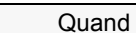
1.	Placer un doigt devant la partie inférieure du capteur, voir fig. [8]. Le témoin lumineux indique : 
2.	Quand  apparaît, retirer le doigt du capteur. Le mode Auto-nettoyage est terminé.

Réglages

Mode Réglage

- Le mode Réglage permet de :
- modifier le volume de chasse
 - consulter et modifier les programmes
 - contrôler la zone de détection.











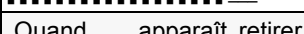
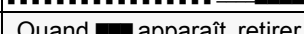































Dans le mode Réglage, le témoin s'allume dans le capteur lorsqu'une personne s'approche de la robinetterie et entre dans la zone de détection. Dès que la personne quitte le champ de détection, un rinçage se déclenche automatiquement. Le temps de séjour minimal est supprimé en mode Réglage.

Activer le mode Réglage

Couper l'alimentation électrique du système électronique et la remettre après 5 s.

- Le mode Réglage s'arrête automatiquement au bout de 3 minutes.

Régler le volume de chasse / le programme

	Volume de chasse	Programme																												
1.	Activer le mode Réglage.																													
2.	Placer un doigt devant la partie inférieure du capteur, voir fig. [8]. Le témoin lumineux indique : 																													
3.	Quand  apparaît, retirer le doigt du capteur.	Quand  apparaît, retirer le doigt du capteur. Le mode de sélection du volume de chasse / du programme est actif pendant 5 s.																												
4.	Maintenir le doigt sur la partie inférieure du capteur. Les volumes de chasse / programmes sont indiqués à l'aide du témoin par des groupes de signaux clignotants. <table border="0" data-bbox="451 1291 1029 1484"><tr><td></td><td>1 litre</td><td></td><td>1</td></tr><tr><td></td><td>2 litres</td><td></td><td>2</td></tr><tr><td></td><td>3 litres</td><td></td><td>3</td></tr><tr><td></td><td>4 litres</td><td></td><td>4</td></tr><tr><td></td><td>5 litres</td><td></td><td>5</td></tr><tr><td></td><td>6 litres</td><td></td><td>6</td></tr><tr><td></td><td>7 litres</td><td></td><td>7</td></tr></table> L'affichage commence par le programme étant actuellement réglé.			1 litre		1		2 litres		2		3 litres		3		4 litres		4		5 litres		5		6 litres		6		7 litres		7
	1 litre		1																											
	2 litres		2																											
	3 litres		3																											
	4 litres		4																											
	5 litres		5																											
	6 litres		6																											
	7 litres		7																											
5.	Une fois obtenue la séquence de signaux clignotants souhaitée, retirer le doigt du capteur. Le volume de chasse / programme sélectionné sera enregistré comme réglage. Les signaux clignotants correspondants s'affichent à nouveau. La robinetterie rince avec le volume de chasse sélectionné.																													
Si nécessaire, le réglage peut être reparamétré dans les 5 s qui suivent (voir 4.).																														
Le mode Réglage s'arrête automatiquement au bout de 3 minutes.																														

Maintenance

Contrôler et nettoyer toutes les pièces, les remplacer le cas échéant.

I. Remplacer l'électrovanne, voir fig. [9] et [11].

Le montage s'effectue dans l'ordre inverse de la dépose.

II. Nettoyer ou remplacer le tamis, voir fig. [9], [11] et [12].

Le montage s'effectue dans l'ordre inverse de la dépose.

III. Remplacer le transformateur, voir fig. [9] et [13].

 **Couper l'alimentation électrique !**

Le montage s'effectue dans l'ordre inverse de la dépose.

IV. Remplacer le système électronique, voir fig. [9] et [14].

Le montage s'effectue dans l'ordre inverse de la dépose.

Pièces de rechange, voir volet I (* = Accessoires spéciaux).

Entretien

Les consignes d'entretien de cette robinetterie figurent dans les instructions d'entretien ci-jointes.

Tableau des programmes

Programme	1	2	3	4	5	6	7
Désactivation momentanée*1	Actif	Actif	Actif	Actif	Actif	Actif	Inactif
Rinçage automatique*2	Actif	Actif	Actif	Actif	Actif	Actif	Inactif
Intervalle de rinçage	24 h	24 h	24 h	24 h	72 h	72 h	-
En fonction de l'utilisation	x	x					-
Indépendamment de l'utilisation			x	x	x	x	-
Zone de détection	45cm	45cm	45cm	55cm	45cm	45cm	45cm
Pré-rinçage*3	Inactif	Actif	Inactif	Inactif	Actif	Inactif	Inactif
Rinçage intermédiaire*4	Actif	Actif	Actif	Inactif	Actif	Actif	Actif

*1 Si la désactivation momentanée est activée, le mode Auto-nettoyage peut être activé. En mode Auto-nettoyage, aucun rinçage ne se déclenche pendant 3 minutes, malgré la détection d'objet.

*2 Le rinçage automatique permet un renouvellement de l'eau, assurant ainsi une certaine hygiène de l'eau en cas de non-utilisation prolongée de la robinetterie. Un rinçage s'effectue après une période de 24 h (indépendamment de l'utilisation) ou une période de 24 h / 72 h après la dernière utilisation de la robinetterie (en fonction de l'utilisation).

*3 Quand le pré-rinçage est activé, un rinçage est réalisé 2 secondes après la détection d'objet.

*4 Quand le rinçage intermédiaire est activé, un rinçage est réalisé toutes les 2 minutes (max. 14x) lorsqu'un objet est détecté en continu.

Pannes / Causes / Remèdes

Pannes	Causes	Remèdes
Pas de rinçage	<ul style="list-style-type: none"> • Alimentation en eau interrompue • Tamis bouché en amont de l'électrovanne • Electrovanne défectueuse • Pas de contact au niveau des fiches de raccordement • Transformateur défectueux • Mode Auto-nettoyage activé 	<ul style="list-style-type: none"> - Ouvrir le robinet de barrage - Nettoyer / remplacer le tamis - Remplacer l'électrovanne - Contrôler les fiches de raccordement - Remplacer le transformateur - Désactiver le mode Auto-nettoyage ou attendre 3 minutes
Rinçage involontaire	<ul style="list-style-type: none"> • Le champ de détection du capteur est trop grand. 	<ul style="list-style-type: none"> - Réduire le champ de détection du capteur avec la télécommande (accessoire spécial 36 206) - Pour changer de programme, voir zone de détection
L'eau s'écoule sans interruption / Volume de chasse trop élevé	<ul style="list-style-type: none"> • Electrovanne défectueuse 	<ul style="list-style-type: none"> - Remplacer l'électrovanne
Volume de chasse trop faible	<ul style="list-style-type: none"> • Tamis bouché en amont de l'électrovanne • Electrovanne défectueuse 	<ul style="list-style-type: none"> - Nettoyer / remplacer le tamis - Remplacer l'électrovanne

E

Información de seguridad

- La instalación solo puede efectuarse en recintos a prueba de heladas.
- La electrónica de mando es adecuada únicamente para ser utilizada dentro de recintos cerrados.
- Utilizar solo piezas de recambio y accesorios originales. La utilización de piezas no originales conlleva la nulidad de la garantía y del marcado CE.

Datos técnicos

- Presión de trabajo:
 - mín. 0,05 MPa
 - recomendada 0,1 - 0,5 MPa
- Presión de utilización: máx. 1 MPa
- Presión de verificación: 1,6 MPa
- Temperatura: máx. 45 °C
- Tensión de alimentación: 230 V CA
(Transformador 230 V CA/12 V CA)
- Consumo de potencia: 1,8 VA
(Consumo de potencia en stand by < 1 VA)
- Caudal de descarga (ajustable 1 - 7 l): 2 l
- Tiempo mínimo de permanencia (ajustable 2 - 10 s): 7 s
- Tipo de protección: IP 55
- Tubería: DN 15
- Bloqueo de seguridad integrado

Datos de comprobación eléctrica

- Clase de software A
- Clase de contaminación 2
- Sobretensión transitoria nominal 2500 V
- Temperatura del ensayo de dureza 100 °C

La comprobación de la compatibilidad electromagnética (comprobación de emisión de interferencias) se ha llevado a cabo con la tensión nominal y la corriente nominal.

Funciones del programa 1 (ajuste de fábrica)

- Modo de limpieza: activable
- Descarga automática (24 h): activada
- Zona de detección conforme a Kodak Gray Card, lado gris, 8 x 10", formato oblongo: 45cm
- Descarga previa: desactivada
- Descarga intermedia: activada

A través de los sensores pueden seleccionarse otros programas preconfigurados, véase la tabla de la página 12.

Accesorios especiales

Mediante el mando a distancia por infrarrojos (núm. de pedido: 36 206) pueden realizarse otros ajustes y seleccionarse funciones especiales.

Autorización y conformidad



Este producto cumple los requisitos de las Directivas de la UE correspondientes.

Las declaraciones de conformidad pueden ser solicitadas en la siguiente dirección:

GROHE Deutschland Vertriebs GmbH

Zur Porta 9
D-32457 Porta Westfalica

Instalación de acabado, véase la página desplegable II, figs. [1] - [7].

Manejo

La electrónica por infrarrojos envía luz invisible y de forma pulsada. Si esta luz es reflejada por lo menos 7 s (tiempo mínimo de permanencia) por un usuario y recibida nuevamente por la electrónica, el lavabo descargará agua después de alejarse el usuario.

La distancia de detección depende de las características de reflexión del objeto.

Activar el modo de limpieza

- Solo es posible con la desconexión breve activada
- La zona de detección debe estar libre.

1.	Mantener el dedo en la zona inferior de los sensores, véase la fig. [8].
	La lámpara de control señaliza:
2.	Mientras aparece , retirar el dedo de los sensores.
	Se activa el modo de limpieza durante 3 minutos. La lámpara de control emite mientras tanto una señal intermitente.

Finalizar el modo de limpieza antes de tiempo

1.	Mantener el dedo en la zona inferior de los sensores, véase la fig. [8].
	La lámpara de control señaliza:
2.	Mientras aparece , retirar el dedo de los sensores.
	El modo de limpieza ha finalizado.

Efectuar los ajustes

Modo de ajuste

El modo de ajuste sirve para las siguientes funciones:

- Cambiar caudal de descarga
- Consultar y cambiar el programa
- Controlar la zona de detección

En el modo de ajuste se ilumina la lámpara de control de los sensores cuando se entra en la zona de detección de la grifería. Cuando se abandona la zona de detección se produce inmediatamente la descarga de agua. En el modo de ajuste se suprime el tiempo mínimo de permanencia.

Tabla de programas

Programa	1	2	3	4	5	6	7
Desconexión breve^{*1}	Activa	Activa	Activa	Activa	Activa	Activa	Inactiva
Descarga automática^{*2}	Activa	Activa	Activa	Activa	Activa	Activa	Inactiva
Intervalo de descarga	24 h	24 h	24 h	24 h	72 h	72 h	-
Dependiente del uso	x	x					-
Independiente del uso			x	x	x	x	-
Ajuste de la zona	45cm	45cm	45cm	55cm	45cm	45cm	45cm
Descarga previa^{*3}	Inactiva	Activa	Inactiva	Inactiva	Activa	Inactiva	Inactiva
Descarga intermedia^{*4}	Activa	Activa	Activa	Inactiva	Activa	Activa	Activa

*1 Con la desconexión breve activada puede activarse el modo de limpieza. En el modo de limpieza no se activa la descarga durante 3 minutos aunque se detecte un objeto.

*2 La descarga automática sirve para garantizar la higiene del agua cuando la grifería no se utiliza durante un periodo de tiempo prolongado. La descarga se efectúa pasadas 24 horas (independiente del uso) o 24 horas / 72 horas después de la última utilización de la grifería (dependiente del uso).

*3 En caso de que la descarga previa estuviese activa, la descarga se realizará durante 2 segundos tras detectar un objeto.

*4 Si la descarga intermedia estuviese activada, se realizará una descarga (máx. 14x) cada 2 minutos durante detección continua de un objeto.

Fallo / Causa / Remedio

Fallo	Causa	Remedio
Sin descarga	<ul style="list-style-type: none"> • Alimentación de agua interrumpida • Tamiz obstruido delante de la electroválvula • Electroválvula defectuosa • Conector de enchufe sin contacto • Transformador defectuoso • Modo de limpieza activo 	<ul style="list-style-type: none"> - Abrir el bloqueo de seguridad - Limpiar o sustituir el tamiz - Sustituir la electroválvula - Verificar el conector de enchufe - Sustituir el transformador - Finalizar el modo de limpieza o esperar 3 minutos
Descarga no deseada	<ul style="list-style-type: none"> • La zona de detección del sistema sensor está ajustada de forma demasiado amplia. 	<ul style="list-style-type: none"> - Reducir el margen de alcance con el mando a distancia (accesorio especial 36 206) - Cambiar el programa seleccionado, véase zona de detección
El agua sale continuamente / caudal de descarga excesivo	<ul style="list-style-type: none"> • Electroválvula defectuosa 	<ul style="list-style-type: none"> - Sustituir la electroválvula
Caudal de descarga insuficiente	<ul style="list-style-type: none"> • Tamiz obstruido delante de la electroválvula • Electroválvula defectuosa 	<ul style="list-style-type: none"> - Limpiar o sustituir el tamiz - Sustituir la electroválvula



Informazioni sulla sicurezza

- L'installazione deve essere eseguita solo in ambienti antigelo.
- L'elettronica di comando è adatta per l'uso esclusivo in locali chiusi.
- Impiegare solo ricambi e accessori originali. L'utilizzo di altre parti comporta il decadimento della garanzia e del marchio CE.

Dati tecnici

- Pressione idraulica:
 - min. 0,05MPa
 - consigliata 0,1 - 0,5MPa
- Pressione di esercizio: max 1MPa
- Pressione di prova: 1,6MPa
- Temperatura: max 45 °C
- Tensione di alimentazione: 230VAC (Trasformatore 230VAC/12VAC)
- Potenza assorbita: 1,8VA (potenza assorbita in standby < 1VA)
- Quantità di sciacquo (1 - 7l, regolabile): 2l
- Tempo di attesa minimo (2 - 10s, regolabile): 7s
- Tipo di protezione: IP 55
- Tubazione: DN 15
- Valvola d'intercettazione integrata

Dati elettrici di prova

- Categoria software A
- Grado di inquinamento 2
- Tensione impulsiva di misurazione 2500V
- Temperatura di prova di durezza Brinell 100 °C

La prova di compatibilità elettromagnetica (prova di resistenza alle interferenze) è stata eseguita sia con la tensione sia con la corrente di misurazione.

Funzioni programma 1 (impostazione di fabbrica)

- Modalità di pulizia: attivabile
 - Erogazione automatica (24h): attivata
 - Zona di rilevamento in base a Kodak Gray Card, lato grigio, 8x10", formato trasversale: 45cm
 - Prelavaggio: non attivato
 - Lavaggio intermedio: attivato
- Tramite i sensori è possibile selezionare altri programmi preimpostati, vedere la tabella a pagina 15.

Accessori speciali

Con il telecomando ad infrarossi (numero di ordine: 36 206) possono essere definite ulteriori impostazioni e funzioni speciali.

Omologazione e conformità



Questo prodotto è conforme ai requisiti previsti dalle normative UE in materia.

Per richiedere gli attestati di conformità rivolgersi al seguente indirizzo:

GROHE Deutschland Vertriebs GmbH

Zur Porta 9
D-32457 Porta Westfalica

Installazione definitiva, vedere il risvolto di copertina II, fig. [1] - [7].

Utilizzo

L'elettronica a raggi infrarossi emette una luce invisibile a impulsi. Quando questa luce viene riflessa da un utente per almeno 7s (= tempo d'attesa minimo) e ricevuta nuovamente dall'elettronica, si ha lo sciacquo dopo che l'utente si è allontanato. Il campo di rilevamento dipende dalle caratteristiche di riflessione dell'oggetto.

Attivazione della modalità di pulizia

- Consentita solo con "Spegnimento breve" attivato
- Lasciare libera la zona di rilevamento.

1.	Tenere il dito sulla zona inferiore dei sensori, vedere la fig. [8].
	La spia di controllo segnalerà:
2.	Quando appare , allontanare il dito dai sensori.
	La modalità di pulizia è attiva per 3 minuti. Nel frattempo la spia di controllo lampeggerà.

Termine anticipato della modalità di pulizia

1.	Tenere il dito sulla zona inferiore dei sensori, vedere la fig. [8].
	La spia di controllo segnalerà:
2.	Quando appare , allontanare il dito dai sensori.
	La modalità di pulizia è terminata.

Definizione delle regolazioni

Funzione di regolazione

La modalità Funzione di regolazione serve ai seguenti scopi:

- Modifica della quantità di sciacquo
- Consultazione e modifica del programma
- Controllo della zona di rilevamento

In modalità Funzione di regolazione, avvicinandosi al rubinetto e raggiungendo la zona di rilevamento, si accende la spia di controllo nei sensori. Se ci si allontana nuovamente dalla zona di rilevamento, viene subito avviato uno sciacquo.

Nella Funzione di regolazione non viene considerato il tempo di attesa minimo.

Attivazione della modalità Funzione di regolazione

Interrompere l'alimentazione di tensione dell'elettronica e ripristinarla dopo 5s.

- La modalità Funzione di regolazione termina automaticamente dopo 3 minuti.

Impostazione quantità di sciacquo/programma

	Quantità di sciacquo	Programma
1.	Attivare la modalità Funzione di regolazione.	
2.	Tenere il dito sulla zona inferiore dei sensori, vedere la fig. [8].	
	La spia di controllo segnalerà:	
3.	Quando appare , allontanare il dito dai sensori.	Quando appare , allontanare il dito dai sensori.
	La modalità di selezione della quantità di sciacquo/ del programma è attiva per 5s.	
4.	Tenere il dito sulla zona inferiore dei sensori.	
	Le quantità di sciacquo/i programmi vengono visualizzati tramite gruppi di lampeggi emessi dalla spia di controllo.	
	 2 litri 3 litri 4 litri 5 litri 6 litri 7 litri	La visualizzazione parte dal programma correntemente impostato. 1 2 3 4 5 6 7
5.	Dopo la sequenza desiderata di lampeggi, allontanare il dito dai sensori.	
	La quantità di sciacquo selezionata/il programma selezionato viene considerato come impostazione. Vengono mostrati di nuovo i relativi lampeggi.	
	Il rubinetto esegue lo sciacquo con la quantità selezionata.	
	Se necessario, è possibile modificare l'impostazione entro i 5s successivi (vedere il punto 4).	
	La modalità Funzione di regolazione termina automaticamente dopo 3 minuti.	

Manutenzione

Controllare, pulire ed eventualmente sostituire tutti i pezzi.

I. Sostituzione della valvola magnetica, vedere fig. [9] e [11].

Eseguire il montaggio in ordine inverso.

II. Pulizia o sostituzione del filtro, vedere fig. [9], [11] e [12].

Eseguire il montaggio in ordine inverso.

III. Sostituzione della valvola magnetica, vedere fig. [9] e [13]. **Disattivare l'alimentazione di tensione.**

Eseguire il montaggio in ordine inverso.

IV. Sostituzione dell'elettronica, vedere fig. [9] e [14].

Eseguire il montaggio in ordine inverso.

Pezzi di ricambio, vedere il risvolto di copertina I (* = Accessori speciali).

Manutenzione ordinaria

Le avvertenze per la manutenzione del presente rubinetto sono riportate nelle istruzioni per la manutenzione ordinaria fornite in dotazione.

Tabella programmi

Programma	1	2	3	4	5	6	7
Spegnimento breve ^{*1}	Attivo	Attivo	Attivo	Attivo	Attivo	Attivo	Non attivo
Erogazione automatica ^{*2}	Attivo	Attivo	Attivo	Attivo	Attivo	Attivo	Non attivo
Intervallo di lavaggio	24h	24h	24h	24h	72h	72h	-
In funzione dell'utilizzo	x	x					-
Indipendentemente dall'utilizzo			x	x	x	x	-
Zona di rilevamento	45cm	45cm	45cm	55cm	45cm	45cm	45cm
Prelavaggio ^{*3}	Non attivo	Attivo	Non attivo	Non attivo	Attivo	Non attivo	Non attivo
Lavaggio intermedio ^{*4}	Attivo	Attivo	Attivo	Non attivo	Attivo	Attivo	Attivo

*1 Con "Spegnimento breve" attivato è possibile attivare la modalità di pulizia. Nella modalità di pulizia, il risciacquo non parte per 3 minuti anche se viene rilevata la presenza di un oggetto.

*2 L'erogazione automatica serve a garantire l'igiene dell'acqua in caso di inutilizzo prolungato del rubinetto. Lo sciacquo avviene dopo 24 ore (indipendentemente dall'utilizzo) oppure 24/72 ore dopo l'ultimo utilizzo del rubinetto (in funzione dell'utilizzo).

*3 Se è stato attivato il prelavaggio, lo sciacquo avviene 2 secondi dopo il rilevamento di un oggetto.

*4 Se è stato attivato il lavaggio intermedio, lo sciacquo avviene ogni 2 minuti in caso di rilevamento continuo degli oggetti (max 14 volte).

Guasto/Causa/Rimedio

Guasto	Causa	Rimedio
Nessuna erogazione	<ul style="list-style-type: none"> • Erogazione dell'acqua interrotta • Filtro a monte della valvola elettromagnetica ostruito • Valvola elettromagnetica difettosa • Connettore a innesto senza contatto • Trasformatore guasto • Modalità di pulizia attiva 	<ul style="list-style-type: none"> - Aprire la valvola d'intercettazione - Pulire o sostituire il filtro - Sostituire la valvola elettromagnetica - Controllare i connettori a innesto - Sostituire il trasformatore - Terminare la modalità di pulizia oppure attendere 3 minuti
Erogazione non voluta	<ul style="list-style-type: none"> • La zona di rilevamento sensori è impostata su un valore troppo alto 	<ul style="list-style-type: none"> - Ridurre il campo con il telecomando (accessorio speciale 36 206) - Modificare il programma selezionato, vedere zona di rilevamento
Scorrimento ininterrotto dell'acqua/Quantità di sciacquo eccessiva	<ul style="list-style-type: none"> • Valvola elettromagnetica difettosa 	<ul style="list-style-type: none"> - Sostituire la valvola elettromagnetica
Quantità di sciacquo troppo scarsa	<ul style="list-style-type: none"> • Filtro a monte della valvola elettromagnetica ostruito • Valvola elettromagnetica difettosa 	<ul style="list-style-type: none"> - Pulire o sostituire il filtro - Sostituire la valvola elettromagnetica



Informatie m.b.t. de veiligheid

- De installatie mag alleen in een vorstbestendige ruimte plaatsvinden.
- De regelektronica is uitsluitend geschikt voor gebruik in gesloten ruimtes.
- Gebruik uitsluitend originele reserveonderdelen en / accessoires.
Bij het gebruik van andere onderdelen vervallen de garantie en het CE-keurmerk.

Technische gegevens

- Stromingsdruk:
 - min. 0,05 MPa
 - aanbevolen 0,1 - 0,5 MPa
- Werkdruk: max. 1 MPa
- Testdruk: 1,6 MPa
- Temperatuur: max. 45 °C
- Voedingsspanning: 230 V AC
(transformator 230 V AC / 12 V AC)
- Vermogensverbruik: 1,8 VA
(vermogensverbruik in standby < 1 VA)
- Spoelvolume (1 - 7 l, instelbaar): 2 l
- Minimale verblijfsduur (2 - 10 sec. instelbaar): 7 sec.
- Klassering: IP 55
- Leiding: DN 15
- Geïntegreerde voorafsluiter

Elektrische testgegevens

- Softwareklasse A
- Verontreinigingsgraad 2
- Bemeten stootspanning 2500 V
- Temperatuur van de kogeldruktest 100 °C

De test van de elektromagnetische compatibiliteit (storingstest) is met de bemeten spanning en de bemeten stroom uitgevoerd.

Functies programma 1 (fabrieksinstelling)

- Reinigingsmodus: activeerbaar
- Automatische spoeling (24 h): geactiveerd
- Detectiebereik volgens Kodak Gray Card, grijze kant, 8x10", dwarsformaat: 45cm
- Voorspoeling: gedeactiveerd
- Tussenspoeling: geactiveerd

Via de sensoren kunnen andere voorkeuzeprogramma's worden gekozen, zie tabel op pagina 18.

Speciaal toebehoren

Via de infraroodafstandsbediening (bestelnr. 36 206) zijn er andere instellingen en speciale functies mogelijk.

Goedkeuring en conformiteit



Dit product voldoet aan de eisen van de desbetreffende EU-richtlijnen.

De conformiteitsverklaringen kunnen op het volgende adres worden aangevraagd:

GROHE Deutschland Vertriebs GmbH
Zur Porta 9
D-32457 Porta Westfalica

Eindassemblage, zie uitvouwbaar blad II, afb. [1] - [7].

Bediening

De infraroodelektronica zendt onzichtbaar, gepulseerd licht uit. Wanneer dit licht door een gebruiker minstens 7 sec. (= min. verblijfsduur) lang wordt gereflecteerd en weer door de elektronica wordt ontvangen, wordt na het vertrek van de gebruiker het bekken gespoeld. De detectiereikwijdte hangt af van de reflectie-eigenschappen van het object.

Reinigingsmodus activeren

- Alleen mogelijk bij geactiveerde Kort uit
- Het detectiebereik moet vrijgehouden worden.

1.	Houd een vinger onder op de sensoren, zie afb. [8]. Het controlelampje geeft het volgende aan:
2.	Als verschijnt, haalt u uw vinger van de sensoren af. De reinigingsmodus is gedurende 3 minuten actief. Het controlelampje gaat ondertussen knipperen.

Reinigingsmodus voortijdig beëindigen

1.	Houd een vinger onder op de sensoren, zie afb. [8]. Het controlelampje geeft het volgende aan:
2.	Als verschijnt, haalt u uw vinger van de sensoren af. De reinigingsmodus is beëindigd.

Instellingen configureren

Instelmodus

De instelmodus heeft de volgende functies:

- Spoelvolume wijzigen
- Programma opvragen en wijzigen
- Detectiebereik controleren







In de instelmodus brandt het controlelampje in de sensoren, als bij het naderen van de kraan het detectiebereik wordt bereikt. Bij het verlaten van het detectiebereik wordt er meteen een spoeling geactiveerd. In de instelmodus vervalt de minimale verblijfsduur.

Instelmodus activeren

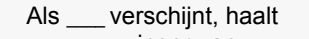
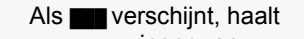
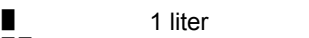
Onderbreek de voeding op de elektronica en sluit deze na 5 sec. weer aan.

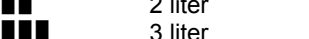
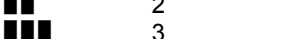
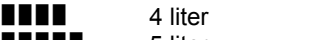
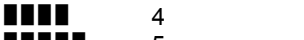
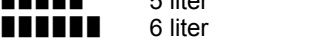
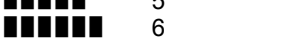
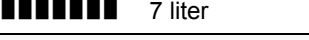
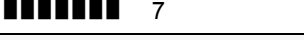
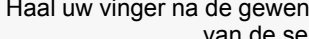
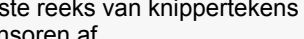
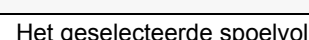
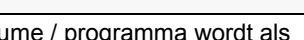
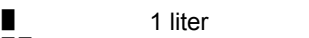
- De instelmodus eindigt automatisch na 3 minuten.

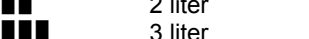
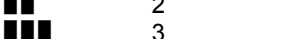
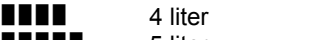
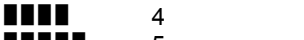
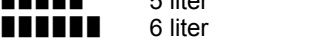
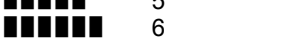
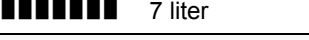
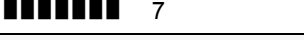
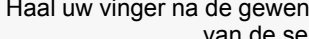
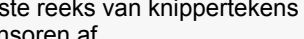
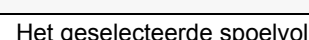
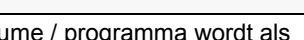
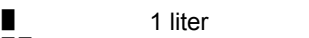
Spoelvolumen / programma instellen

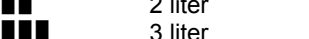
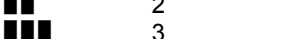
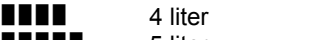
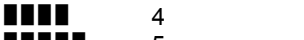
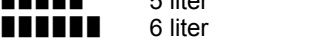
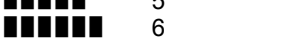
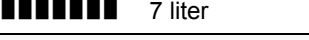
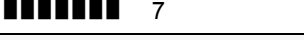
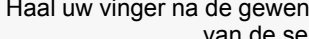
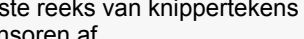
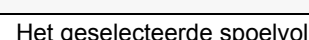
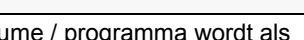
	Spoelvolumen	Programma																												
1.	Activeer de instelmodus.																													
2.	Houd een vinger onder op de sensoren, zie afb. [8]. Het controlelampje geeft het volgende aan: 																													
3.	Als  verschijnt, haalt u uw vinger van de sensoren af.	Als  verschijnt, haalt u uw vinger van de sensoren af.																												
	De spoelvolumenkeuzemodus / programmakeuzemodus is 5 sec. actief.																													
4.	Houd een vinger onder op de sensoren. De spoelvolumen / de programma's worden door groepen knippertekens via het controlelampje aangegeven. <table border="0" data-bbox="457 1270 1033 1460"><tr><td></td><td>1 liter</td><td></td><td>1</td></tr><tr><td></td><td>2 liter</td><td></td><td>2</td></tr><tr><td></td><td>3 liter</td><td></td><td>3</td></tr><tr><td></td><td>4 liter</td><td></td><td>4</td></tr><tr><td></td><td>5 liter</td><td></td><td>5</td></tr><tr><td></td><td>6 liter</td><td></td><td>6</td></tr><tr><td></td><td>7 liter</td><td></td><td>7</td></tr></table> De weergave start met het programma dat op dat moment is ingesteld.			1 liter		1		2 liter		2		3 liter		3		4 liter		4		5 liter		5		6 liter		6		7 liter		7
	1 liter		1																											
	2 liter		2																											
	3 liter		3																											
	4 liter		4																											
	5 liter		5																											
	6 liter		6																											
	7 liter		7																											
5.	Haal uw vinger na de gewenste reeks van knippertekens van de sensoren af. Het geselecteerde spoelvolumen / programma wordt als instelling overgenomen. De desbetreffende knippertekens worden opnieuw weergegeven. De kraan spoelt met het geselecteerde spoelvolumen.																													
	De instelling kan desgewenst in de volgende 5 sec. opnieuw worden gewijzigd (zie 4.).																													
	De instelmodus eindigt automatisch na 3 minuten.																													

Onderhoud

Controleer alle onderdelen, reinig en vervang ze indien nodig.

I. Magneetventiel vervangen, zie afb. [9] en [11].

Montage in omgekeerde volgorde.

II. Zeef reinigen of vervangen, zie afb. [9], [11] en [12].

Montage in omgekeerde volgorde.

III. Transformator vervangen, zie afb. [9] en [13].

 **Schakel de voeding uit!**

Montage in omgekeerde volgorde.

IV. Elektronica vervangen, zie afb. [9] en [14].

Montage in omgekeerde volgorde.

Reserveonderdelen, zie uitvouwbaar blad I (* = speciaal toebehoren).

Onderhoud

De aanwijzingen voor het onderhoud van deze kraan vindt u in de bijgaande onderhoudsinstructies.

Programmatabel

Programma	1	2	3	4	5	6	7
Kort uit*¹	Actief	Actief	Actief	Actief	Actief	Actief	Inactief
Automatische spoeling*²	Actief	Actief	Actief	Actief	Actief	Actief	Inactief
Spoelinterval	24 uur	24 uur	24 uur	24 uur	72 uur	72 uur	-
Gebruiksafhankelijk	x	x					-
Niet gebruiksafhankelijk			x	x	x	x	-
Detectiebereik	45cm	45cm	45cm	55cm	45cm	45cm	45cm
Voorspoeling*³	Inactief	Actief	Inactief	Inactief	Actief	Inactief	Inactief
Tussenspoeling*⁴	Actief	Actief	Actief	Inactief	Actief	Actief	Actief

*1 Bij geactiveerde Kort uit kan de reinigingsmodus worden geactiveerd. In de reinigingsmodus wordt gedurende 3 minuten ondanks objectdetectie geen spoeling geactiveerd.

*2 De automatische spoeling is bedoeld voor het waarborgen van de hygiëne van het water als de kraan gedurende een lange periode niet wordt gebruikt. Na 24 uur (niet gebruiksafhankelijk) of na 24 uur / 72 uur na het laatste gebruik van de kraan (gebruiksafhankelijk) volgt een spoeling.

*3 Bij geactiveerde voorspoeling wordt 2 seconden na objectdetectie een spoeling gestart.

*4 Bij geactiveerde tussenspoeling wordt bij permanente objectdetectie om de 2 minuten een spoeling gestart (max. 14x).

Storing / Oorzaak / Oplossing

Storing	Oorzaak	Oplossing
Geen spoeling	<ul style="list-style-type: none"> • Watertoevoer onderbroken • Zeef vóór magneetventiel verstopt • Magneetventiel defect • Stekkeraansluiting heeft geen contact • Transformator defect • Reinigingsmodus actief 	<ul style="list-style-type: none"> - Voorafsluiter openen - Zeef reinigen of vervangen - Magneetventiel vervangen - Stekkeraansluiting controleren - Transformator vervangen - Reinigingsmodus beëindigen of 3 minuten wachten
Onbedoelde spoeling	<ul style="list-style-type: none"> • Het detectiebereik van de sensoren is te groot ingesteld 	<ul style="list-style-type: none"> - Bereik met behulp van afstandsbediening (speciaal toebehoren 36 206) reduceren - Voor het wijzigen van het geselecteerde programma, raadpleegt u Detectiebereik
Water stroomt continu / te veel spoelvolume	<ul style="list-style-type: none"> • Magneetventiel defect 	<ul style="list-style-type: none"> - Magneetventiel vervangen
Te weinig spoelvolume	<ul style="list-style-type: none"> • Zeef vóór magneetventiel verstopt • Magneetventiel defect 	<ul style="list-style-type: none"> - Zeef reinigen of vervangen - Magneetventiel vervangen

S**Säkerhetsinformation**

- Installationen får bara utföras i frostfria utrymmen.
- Styrelektroniken är bara lämplig för användning i stängda utrymmen.
- Använd endast reservdelar och tillbehör i original. Om andra delar används medför detta att garantin och CE-märkningen inte längre gäller.

Tekniska data

- Flödestryck:
 - min. 0,05 MPa
 - rekommenderat 0,1-0,5 MPa
- Arbetstryck: max 1 MPa
- Kontrolltryck: 1,6 MPa
- Temperatur: max 45 °C
- Försörjningsspänning: 230 V AC
(transformator 230VAC/12VAC)
- Effektupptagning: 1,8 VA
(Standbyeffektupptagning < 1 VA)
- Spolningsmängd (inställbar 1-7 l): 2 l
- Min. vilotid (inställbar 2-10 sek): 7 sek
- Skyddstyp: IP 55
- Rörledning: DN 15
- Integrerad säkerhets spärr

Elektriska testdata

- Software-klass A
- Föroreningsgrad 2
- Mätspänning 2500 V
- Temperatur på kultrycks kontroll 100 °C

Kontrollen av den elektromagnetiska känsligheten (störkontroll) genomfördes med mätspänningen och mätströmmen.

Funktion program 1 (fabriksinställt)

- Rengöringsmode: kan aktiveras
- Automatisk spolning (24 h): aktiverad
- Mottagningsområde enligt Kodak Gray Card, grå sida, 8 x 10", tvärformat: 45cm
- Förspolning: deaktiverad
- Mellanspolning: aktiverad

Du kan välja ytterligare förinställda program via sensorerna, se tabell sid 21.

Extra tillbehör

Du kan genomföra ytterligare inställningar och välja specialfunktioner med den infraröda fjärrkontrollen (best.-nr: 36 206).

Godkännande och konformitet

Denna produkt motsvarar kraven för aktuella EU-riktlinjer.

Du kan beställa konformitetsförklaringen på följande adress:

GROHE Deutschland Vertriebs GmbH

Zur Porta 9
D-32457 Porta Westfalica

Färdiginstallation, se utvikingssida II, fig. [1]-[7].

Betjäning



Infraröd-elektroniken skickar ut osynligt, pulserande ljus. När detta ljus reflekteras av en användare i minst 7 sek (minsta aktiveringstid) och mottages igen av elektroniken, spolns toaletten när användaren går undan. Mottagningsräckvidden är beroende av objektets reflexionsegenskaper.

Aktivering av rengöringsmode

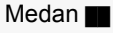
- Bara möjlig med aktivering av kortvarig avstängning.
- Mottagningsområdet måste hållas fritt.

1.	Håll fingret på sensorikens undre område, se fig. [8].
	Kontrolllampan signalerar:
	
2.	Medan  visas kan du ta bort fingret från sensoriken.
	Rengöringsläget är aktivt under 3 minuter. Kontrolllampan signalerar blinkningar under tiden.

Avsluta rengöringsmode tidigare

1.	Håll fingret på sensorikens undre område, se fig. [8].
	Kontrolllampan signalerar:
	
2.	Medan  visas kan du ta bort fingret från sensoriken.
	Rengöringsläget är avslutat.

Göra inställningar**Inställningsmode**

Inställningsläget har följande funktioner:

- Ändra spolningsmängd
- Kontrollera och ändra program
- Kontrollera mottagningsområde











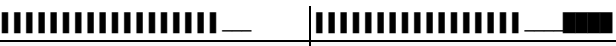







I inställningsmode lyser kontrolllampan i blandarens sensor när någon närmar sig armaturens mottagningsområde. När personen lämnar mottagningsområdet igen aktiveras en spolning omedelbart. I inställningsmode bortfaller den minsta vilotiden.

Aktivera inställningsmode

Koppla bort elektronikens spänningsförsörjning och anslut igen efter 5 sek.

- Inställningsmode avslutas automatiskt efter 3 minuter.

Spolningsmängd/Programinställning

	Spolningsmängd	Program																												
1.	Aktivera inställningsmode.																													
2.	Håll fingret på sensorikens undre område, se fig. [8]. Kontrolllampan signalerar: 																													
3.	Medan ___ visas kan du ta bort fingret från sensoriken.	Medan ■■■ visas kan du ta bort fingret från sensoriken.																												
	Spolmängdsvalsläget/programvalsläget är aktivt under 5 sek.																													
4.	Håll fingret på sensorikens undre område. Spolmängden/programmen visas med antalet blinkningar på kontrolllampan. <table border="0" data-bbox="457 1157 1033 1439"><tr><td></td><td>1 liter</td><td></td><td>1</td></tr><tr><td></td><td>2 liter</td><td></td><td>2</td></tr><tr><td></td><td>3 liter</td><td></td><td>3</td></tr><tr><td></td><td>4 liter</td><td></td><td>4</td></tr><tr><td></td><td>5 liter</td><td></td><td>5</td></tr><tr><td></td><td>6 liter</td><td></td><td>6</td></tr><tr><td></td><td>7 liter</td><td></td><td>7</td></tr></table> Indikeringen startar med det för tillfället inställda programmet.			1 liter		1		2 liter		2		3 liter		3		4 liter		4		5 liter		5		6 liter		6		7 liter		7
	1 liter		1																											
	2 liter		2																											
	3 liter		3																											
	4 liter		4																											
	5 liter		5																											
	6 liter		6																											
	7 liter		7																											
5.	Efter det önskade antalet blinkningar kan du ta bort fingret från sensoriken. Den valda spolmängden/det valda programmet gäller som ny inställning. Motsvarande blinkningar visas igen. Armatyren spolar med den valda spolmängden.																													
	Inställningen kan vid behov justeras på nytt inom de följande 5 sekunderna (se 4).																													
	Inställningsmode avslutas automatiskt efter 3 minuter.																													

Underhåll

Kontrollera och rengör alla delar och byt dem vid behov.

I. Byta magnetventil, se fig. [9] och [11].

Monteringen sker i omvänd ordningsföljd.

II. Rensa eller byta sil, se fig. [11] och [12].

Monteringen sker i omvänd ordningsföljd.

III. Byta transformator, se fig. [9] och [13].

 **Koppla från spänningsförsörjningen!**

Monteringen sker i omvänd ordningsföljd.

IV. Byta elektronik, se fig. [9] och [14].

Monteringen sker i omvänd ordningsföljd.

Reservdelar, se utvecklingssida I (* = extra tillbehör).

Skötsel

Skötseltips för denna blandare finns i den bifogade skötselanvisningen.

Programtabell

Program	1	2	3	4	5	6	7
Kortvarig avst.*1	Aktiv	Aktiv	Aktiv	Aktiv	Aktiv	Aktiv	Inaktiv
Automatisk spolning*2	Aktiv	Aktiv	Aktiv	Aktiv	Aktiv	Aktiv	Inaktiv
Spolningsintervall	24 h	24 h	24 h	24 h	72 h	72 h	-
Användningsberoende	x	x					-
Användningsoberoende			x	x	x	x	-
Mottagningsområde	45cm	45cm	45cm	55cm	45cm	45cm	45cm
Förspolning*3	Inaktiv	Aktiv	Inaktiv	Inaktiv	Aktiv	Inaktiv	Inaktiv
Mellanspolning*4	Aktiv	Aktiv	Aktiv	Inaktiv	Aktiv	Aktiv	Aktiv

*1 Du kan aktivera rengöringsmode vid aktiverad kortvarig avstängning. I rengöringsmode sker ingen spolning under 3 minuter trots att ett objekt har identifierats.

*2 Den automatiska spolningen garanterar vattenhygien om armaturen inte används under en längre tid. En spolning sker efter 24 timmar (användningsoberoende) eller efter 24/72 timmar efter den sista användningen av armaturen (användningsberoende).

*3 När förspolning har aktiverats sker en spolning 2 sekunder efter det att ett objekt har identifierats.

*4 När en mellanspolning har aktiverats sker en spolning varannan minut om ett objekt har identifierats permanent (max 14x).

Störning/Orsak/Åtgärd

Störning	Orsak	Åtgärd
Ingen spolning	<ul style="list-style-type: none"> • Avbrott i vattentillförseln • Silen framför magnetventilen igentäppt • Magnetventilen defekt • Stickförbindningen utan kontakt • Transformator defekt • Rengöringsmode aktivt 	<ul style="list-style-type: none"> - Öppna säkerhetsspärren - Rengör eller byt ut silen - Byt ut magnetventilen - Kontrollera kontaktförbindningen - Byt ut transformatorn - Avsluta rengöringsmode eller vänta i 3 minuter
Oavsiktlig spolning	<ul style="list-style-type: none"> • Inställningen för sensorernas mottagningsområde är för hög 	<ul style="list-style-type: none"> - Reducera mottagningsområdet med fjärrkontrollen (extra tillbehör 36 206) - Ändra valt program, se mottagningsområde
Vattnet rinner permanent/ spolningsmängden är för stor	<ul style="list-style-type: none"> • Magnetventilen defekt 	<ul style="list-style-type: none"> - Byt ut magnetventilen
Spolningsmängden är för liten	<ul style="list-style-type: none"> • Silen framför magnetventilen igentäppt • Magnetventilen defekt 	<ul style="list-style-type: none"> - Rengör eller byt ut silen - Byt ut magnetventilen



Sikkerhedsinformationer

- Installationen bør kun udføres i et frostfrit rum.
- Styreelektronikken er kun egnet til brug i lukkede rum.
- Der må kun anvendes originale reservedele og tilbehør. Hvis der anvendes andre dele, bortfalder garanti og CE-mærkning.

Tekniske data

- Strømningstryk:
 - min. 0,05 MPa
 - anbefalet 0,1 - 0,5 MPa
- Driftstryk: maks. 1 MPa
- Testtryk: 1,6 MPa
- Temperatur: maks. 45 °C
- Forsyningsspænding: 230 V AC (Transformator 230 V AC/12 V AC)
- Tilført effekt: 1,8 VA (Tilført effekt i standby < 1 VA)
- Skylemængde (indstillelig, 1 - 7 l): 2 l
- Korteste opholdstid (indstillelig 2 - 10 s): 7 s
- Beskyttelsesklasse: IP 55
- Rørledning: DN 15
- Indbygget forafspærring

Elektriske testdata

- Softwareklasse A
- Forureningsgrad 2
- Dimensioneret stødspænding 2500 V
- Temperatur for kugletrykstest 100 °C

Den elektromagnetiske kompatibilitetstest (emissionstest) er gennemført med mærkespænding og mærkestrøm.

Funktioner i program 1 (fabriksindstillinger)

- Rensemodus: kan aktiveres
- Automatisk skylning (24h): aktiveret
- Registreringsområde ifølge Kodak Gray Card, grå side, 8x10", tværfomat: 45cm
- Forskylning: deaktiveret
- Mellemskylning: aktiveret

Via sensoren kan der tilvælges yderligere forhåndsindstillede programmer, se tabellen på side 24.

Specialtilbehør

Der kan foretages yderligere indstillinger og udføres specialfunktioner ved hjælp af den infrarøde fjernbetjening (best.nr.: 36 206).

Godkendelse og overensstemmelse



Dette produkt opfylder alle krav i de respektive EU-direktiver.

Overensstemmelseserklæringerne kan rekvireres på følgende adresse:

GROHE Deutschland Vertriebs GmbH

Zur Porta 9
D-32457 Porta Westfalica, Tyskland

Færdig installation, se foldeside II, ill. [1] - [7].

Betjening

Den infrarøde elektronik udsender et usynligt, pulseret lys. Hvis dette lys reflekteres fra en bruger i mindst 7 s (korteste opholdstid) og modtages igen af elektronikken, skylles kummen, når brugeren er trådt væk. Registreringens rækkevidde afhænger af det pågældende objekts refleksionsegenskaber.

Aktivering af rensmodus

- Kun mulig, når kortvarig slukning er aktiveret
- Registreringsområdet skal holdes frit.

1.	Hold fingeren på den nederste del af sensoren, se ill. [8].
	Kontrollampen signalerer:
2.	Mens vises, må fingeren ikke røre ved sensoren.
	Rensemodus er aktiv i 3 minutter. Kontrollampen afgiver blinksignaler imens.

Afslutning af rensmodus før tiden

1.	Hold fingeren på den nederste del af sensoren, se ill. [8].
	Kontrollampen signalerer:
2.	Mens vises, må fingeren ikke røre ved sensoren.
	Rensemodus er afsluttet.

Indstilling

Indstillingsmodus

Indstillingsmodus har følgende funktioner:

- Ændring af skylemængden
- Visning og ændring af program
- Kontrol af registreringsområde



I indstillingsmodus lyser kontrollampen i sensoren, hvis man nærmer sig armaturet og kommer inden for registreringsområdet. Forlades registreringsområdet igen, udløses der straks en skylning. I indstillingsmodus bortfalder minimumsopholdstiden.

Aktivering af indstillingsmodus

Afbryd spændingsforsyningen på elektronikken, og tilslut den igen efter 5 s.

- Indstillingsmodus afsluttes automatisk efter 3 minutter.

Indstilling af skyllemængde/program

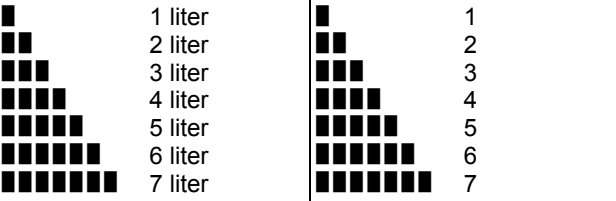
	Skyllemængde	Program
1.	Aktivering af indstillingsmodus.	
2.	Hold fingeren på den nederste del af sensoren, se ill. [8]. Kontrollampen signalerer: 	
3.	Mens  vises, må fingeren ikke røre ved sensoren.	Mens  vises, må fingeren ikke røre ved sensoren.
Indstillingsmodus for skyllemængde/program er aktiv i 5 s.		
4.	Hold en finger på den nederste del af sensoren. Skyllemængder/programmer vises på kontrollampen med grupper af blinksignaler.  Visningen starter med det program, der p.t. er indstillet.	
5.	Når den ønskede sekvens af blinksignaler vises, fjernes fingeren fra sensoren. Den valgte skyllemængde/det valgte program er nu gældende. De tilsvarende blinksignaler vises endnu en gang. Armaturet skyller med den valgte skyllemængde.	
Indstillingen kan eventuelt ændres igen inden for de følgende 5 s (se 4.).		
Indstillingsmodus afsluttes automatisk efter 3 minutter.		

Vedligeholdelse

Alle dele testes og renses og kan eventuelt udskiftes.

I. Udskiftning af magnetventil, se ill. [9] og [11].

Monteres i omvendt rækkefølge.

II. Rensning eller udskiftning af snavssamler, se ill. [9], [11] og [12].

Monteres i omvendt rækkefølge.

III. Udskiftning af magnetventil, se ill. [9] og [13].

Frakobl spændingsforsyningen!

Monteres i omvendt rækkefølge.

IV. Udskiftning af elektronik, se ill. [9] og [14].

Monteres i omvendt rækkefølge.

Reserve dele, se foldeside I (* = specialtilbehør).

Pleje

Anvisninger på pleje af dette armatur kan findes i den medfølgende plejevejledning.

Programoversigt

Program	1	2	3	4	5	6	7
Kortvarig slukning*¹	Aktiv	Aktiv	Aktiv	Aktiv	Aktiv	Aktiv	Inaktiv
Automatisk skyl*²	Aktiv	Aktiv	Aktiv	Aktiv	Aktiv	Aktiv	Inaktiv
Skylningsinterval	24 t	24 t	24 t	24 t	72 t	72 t	-
Brugsafhængig	x	x					-
Ikke brugsafhængig			x	x	x	x	-
Registreringsområde	45cm	45cm	45cm	55cm	45cm	45cm	45cm
Forskylning*³	Inaktiv	Aktiv	Inaktiv	Inaktiv	Aktiv	Inaktiv	Inaktiv
Mellemskylning*⁴	Aktiv	Aktiv	Aktiv	Inaktiv	Aktiv	Aktiv	Aktiv

*1 Når kortvarig slukning er aktiveret, kan rensemodus aktiveres. I rensemodus udløses der ingen skylning i 3 minutter, selv om der registreres et objekt.

*2 Den automatiske skylning sørger for vandhygiejne, hvis armaturet ikke er blevet benyttet i længere tid. Der skylles efter 24 timer (ikke brugsafhængigt) eller 24 timer/72 timer efter sidste benyttelse af armaturet (brugsafhængigt).

*3 Når forskylning er aktiveret, skylles der 2 sekunder efter registrering af et objekt.

*4 Når mellemskylning er aktiveret, skylles der hvert andet minut under langvarig registrering af et objekt (maks. 14x).

Fejl/Årsag/Afhjælpning

Fejl	Årsag	Afhjælpning
Ingen skylning	<ul style="list-style-type: none"> • Vandtilførslen er afbrudt • Sien foran magnetventilen er tilstoppet • Magnetventilen er defekt • Stikforbindelsen har ikke kontakt • Transformator defekt • Rensemodus aktiv 	<ul style="list-style-type: none"> - Åbn forafspærringen - Rens sien, eller udskift den - Udskift magnetventilen - Inspicer stikforbindelsen - Udskift transformatoren - Deaktiver rensemodus, eller vent 3 minutter
Uønsket skylning	<ul style="list-style-type: none"> • Sensorens registreringsområde er for stort 	<ul style="list-style-type: none"> - Reducer rækkevidden ved hjælp af fjernbetjeningen (specialtilbehør 36 206) - Skift til et andet program, se Registreringsområde
Vandet løber uafbrudt/for stor skyllemængde	<ul style="list-style-type: none"> • Magnetventilen er defekt 	<ul style="list-style-type: none"> - Udskift magnetventilen
Skyllemængde for lille	<ul style="list-style-type: none"> • Sien foran magnetventilen er tilstoppet • Magnetventilen er defekt 	<ul style="list-style-type: none"> - Rens sien, eller udskift den - Udskift magnetventilen

N

Sikkerhetsinformasjon

- Må bare installeres i frostsikre rom.
- Styreelektronikken er utelukkende egnet til bruk i lukkede rom.
- Bruk kun originale reservedeler og tilbehør fra Grohe.
Bruk av andre deler medfører at garantien opphører og CE-merket blir ugyldig.

Tekniske data

- Dynamisk trykk:
 - min. 0,05 MPa
 - anbefalt 0,1 - 0,5 MPa
- Driftstrykk: maks. 1 MPa
- Kontrolltrykk: 1,6 MPa
- Temperatur: maks. 45 °C
- Forsyningsspenning: 230 V AC
(transformator 230 V AC/12 V AC)
- Effektopptak: 1,8 VA
(Effektopptak i standby < 1 VA)
- Spylemengde (1 - 7 l justerbar): 2 l
- Minste oppholdsvarighet (2 - 10 s kan stilles inn): 7 s
- Kapslingsgrad: IP 55
- Rørledning: DN 15
- Integriert forsperre

Elektriske kontrolldata

- Programvareklasse A
- Forurensningsklasse 2
- Tillatt støtspenning 2500 V
- Temperatur ved kuletrykk kontroll 100 °C

Kontrollen med hensyn til elektromagnetisk kompatibilitet (støyutslippskontroll) er utført med merkespenning og merkestrøm.

Funksjoner program 1 (innstilling fra fabrikk)

- Rengjøringsmodus: kan aktiveres
 - Automatisk spyling (24 h): aktivert
 - Registreringsområde iht. Kodak Gray Card, grå side, 8 x 10", tverrformat: 45cm
 - Forspyling: deaktivert
 - Mellomspyling: aktivert
- Flere forhåndsinnstilte programmer kan velges for sensoren. Se tabellen på side 27.

Ekstra tilbehør

Ytterligere innstillinger kan foretas og spesialfunksjoner utføres med infrarødfjernkontrollen (bestillingsnr. 36206).

Godkjenning og samsvar



Dette produktet er i samsvar med kravene i de respektive EU-direktivene.

Samsvarserklæringen kan bestilles fra følgende adresse:

GROHE Deutschland Vertriebs GmbH

Zur Porta 9
D-32457 Porta Westfalica





Ferdiginstallering, se utbrettside II, bilde [1], [7].

Betjening



Infrarødelektronikken sender ut usynlig, pulsert lys. Hvis dette lyset reflekteres av en bruker i minst 7 s (= minste oppholdstid) og mottas av elektronikken igjen, spyles skålen etter at brukeren har beveget seg bort. Registreringsområdet til sensorikken avhenger av refleksjonsegenskapene til objektet som registreres.

Aktivere rengjøringsmodus

- Bare mulig med kortvarig utkobling aktivert
- Registreringsområdet må holdes fritt.

1.	Hold fingeren på den nedre delen av sensorenheten, se bilde [8].
	Kontrollampen signaliserer: 
2.	Mens    vises, fjerner man fingeren fra sensorenheten.
	Rengjøringsmodus er aktiv i 3 minutter. Kontrollampen signaliserer i denne tiden ved å blinke.

Avslutte rengjøringsmodus tidligere

1.	Hold fingeren på den nedre delen av sensorenheten, se bilde [8].
	Kontrollampen signaliserer: 
2.	Når  vises, fjerner man fingeren fra sensorenheten.
	Rengjøringsmodus er avsluttet.

Foreta innstillinger

Innstillingsmodus

Innstillingsmodus har følgende funksjoner:

- Endre spylemengde
- Sjekk og endre program
- Justere registreringsområdet

I innstillingsmodus lyser kontrollampen i sensorenheten idet man når registreringsområdet når man nærmer seg armaturen. En spyling utløses umiddelbart etter at man har beveget seg ut av registreringsområdet. Minste oppholdstid gjelder ikke i innstillingsmodus.

Aktivere innstillingsmodus

Avbryt strømtilførselen på elektronikken, og koble den til igjen etter 5 s.

- Innstillingsmodus avsluttes automatisk etter tre minutter.

Stille inn spylemengde/program

	Spylemengde	Program
1.	Aktiver innstillingsmodus.	
2.	Hold fingeren på den nedre delen av sensorenheten, se bilde [8].	
	Kontrollampen signaliserer:	
3.	Når vises, fjerner du fingeren fra sensorenheten.	Når vises, fjerner du fingeren fra sensorenheten.
	Spylemengdevalgmodus/programvalgmodus er aktiv i 5 s.	
4.	Hold fingeren på den nedre delen av sensorenheten.	
	Spylemengden/programmene vises av kontrollampen i form av grupper av blinksignaler.	
		Visningen starter med programmet som for øyeblikket er stilt inn.
	1 liter	1
	2 liter	2
	3 liter	3
	4 liter	4
	5 liter	5
	6 liter	6
	7 liter	7
5.	Etter ønsket rekkefølge av blinksignal, fjerner du fingeren fra sensorenheten.	
	Den valgte spylemengden/det valgte programmet blir brukt som innstilling. Tilsvarende blinksignaler vises igjen.	
	Armatoren spylet med valgt spylemengde.	
	Innstillingen kan om nødvendig justeres i løpet av de følgende 5 sekundene (se 4).	
	Innstillingsmodus avsluttes automatisk etter tre minutter.	

Vedlikehold

Kontroller alle delene, rengjør og skift eventuelt ut.

I. Skifte ut magnetventilen, se bilde [9] og [11].

Montering skjer i motsatt rekkefølge.

II. Rengjøre eller skifte ut silen, se bildene [9], [11] og [12].

Montering skjer i motsatt rekkefølge.

III. Skifte ut transformatoren, se bilde [9] og [13].

Slå av spenningstilførselen!

Montering skjer i motsatt rekkefølge.

IV. Skifte ut elektronikken, se bilde [9] og [14].

Montering skjer i motsatt rekkefølge.

Reservedeler, se utbrettside I (* = ekstra tilbehør).

Pleie

Informasjon om pleie av denne armaturen finnes i vedlagte pleieveiledning.

Programtabell

Program	1	2	3	4	5	6	7
Kort tid av^{*1}	Aktiv	Aktiv	Aktiv	Aktiv	Aktiv	Aktiv	Inaktiv
Automatisk spyling^{*2}	Aktiv	Aktiv	Aktiv	Aktiv	Aktiv	Aktiv	Inaktiv
Spyleintervall	24 t	24 t	24 t	24 t	72 t	72 t	-
Bruksavhengig	x	x					-
Bruksuavhengig			x	x	x	x	-
Registreringsområde	45cm	45cm	45cm	55cm	45cm	45cm	45cm
Forspyling^{*3}	Inaktiv	Aktiv	Inaktiv	Inaktiv	Aktiv	Inaktiv	Inaktiv
Mellomspyling^{*4}	Aktiv	Aktiv	Aktiv	Inaktiv	Aktiv	Aktiv	Aktiv

*1 Når kortvarig utkobling er aktivert, kan rengjøringsmodus aktiveres. I rengjøringsmodus startes ingen vannstrøm i løpet av 3 minutter, selv om et objekt registreres.

*2 Hensikten med den automatiske spylingen er å sikre vannhygiene hvis armaturen ikke brukes på lang tid. Det skjer en spyling etter 24 timer (bruksuavhengig) eller 24 timer/72 timer etter siste gangs bruk av armaturen (bruksavhengig).

*3 Hvis forspyling er aktivert skjer det en spyling 2 sekunder etter at et objekt er detektert.

*4 Hvis mellomspyling er aktivert, skjer det en spyling hvert 2. minutt (maks. 14x) ved konstant registrering av et objekt.

Feil/årsak/tiltak

Feil	Årsak	Løsning
Ingen spyling	<ul style="list-style-type: none"> • Vanntilførselen er avbrutt • Silen foran magnetventilen er tett • Magnetventilen er defekt • Ingen kontakt på støpsel forbindelsen • Transformatoren er defekt • Rengjøringsmodus er aktiv 	<ul style="list-style-type: none"> - Åpne forsperren. - Rengjøre eller skifte ut silen - Skift ut magnetventilen - Kontroller støpsel forbindelsen - Skifte ut transformatoren - Avslutt rengjøringsmodus, eller vent 3 minutter
Uønsket spyling	<ul style="list-style-type: none"> • Innstilt registreringsområde for sensorikken er for stort 	<ul style="list-style-type: none"> - Reduser rekkevidden med fjernkontrollen (ekstra tilbehør 36 206) - Endre valgt program, se Registreringsområde
Vannet renner uavbrutt/for stor spylemengde	<ul style="list-style-type: none"> • Magnetventilen er defekt 	<ul style="list-style-type: none"> - Skift ut magnetventilen
For liten spylemengde	<ul style="list-style-type: none"> • Silen foran magnetventilen er tett • Magnetventilen er defekt 	<ul style="list-style-type: none"> - Rengjøre eller skifte ut silen - Skift ut magnetventilen



Turvallisuusohjeet

- Asennuksen saa tehdä vain pakkaselta suojatuissa tiloissa.
- Ohjauselektronikka on tarkoitettu yksinomaan sisätiloissa käytettäväksi.
- Käytä vain alkuperäisiä varaosia ja lisätarvikkeita. Muiden osien käyttö aiheuttaa takuun ja CE-tunnusmerkinnän raukeamisen.

Tekniset tiedot

- Virtauspaine:
 - min. 0,05 MPa
 - suositus 0,1 - 0,5 MPa
- Käyttöpaine: maks. 1 MPa
- Testipaine: 1,6 MPa
- Lämpötila: maks. 45 °C
- Syöttöjännite: 230 V AC (muuntaja 230 V AC / 12 V AC)
- Ottoteho: 1,8 VA (Valmiustilan ottoteho < 1 VA)
- Huuhtelumäärä (1 - 7 l säädettävissä): 2 l
- Vähimmäisoloaika (2 - 10 s säädettävissä): 7 s
- Suojauslaji: IP 55
- Putki: DN 15
- Integroitu katkaisin

Sähköiset tarkastustiedot

- Ohjelmistoluokka A
- Likaantumisaste 2
- Nimellinen syöksyjännite 2500 V
- Brinellin kovuuskokeen lämpötila 100 °C

Sähkömagneettisen mukautuvuuden tarkastus (häiriösäteilyn tarkastus) on tehty nimellisjännitteellä ja nimellisvirralla.

Ohjelman 1 toiminnot (tehdasasetus)

- Puhdistustila: voidaan aktivoida
 - Automaattinen huuhtelu (24 h): aktivoitu
 - Tunnistusalue Kodak Gray Cardin mukaan, harmaa sivu, 8x10", poikittaiskoko: 45cm
 - Esihuuhtelu: deaktivoitu
 - Välihuuhtelu: aktivoitu
- Tunnistinlaitteiston välityksellä voit valita muita esiasetettuja ohjelmia, ks. taulukko sivu 30.

Lisätarvikkeet

Infrapunakauko-ohjaimen (tilausnumero: 36 206) välityksellä voit suorittaa lisää erilaisia asetuksia ja erikoistoimintoja.

Hyväksyntä ja vaatimustenmukaisuus



Tämä tuote vastaa asianomaisten EU-direktiivien vaatimuksia.

Vaatimustenmukaisuusvakuutukset voit tilata seuraavasta osoitteesta:

GROHE Deutschland Vertriebs GmbH

Zur Porta 9
D-32457 Porta Westfalica

Valmisasennus, katso kääntöpuolen sivu II, kuvat [1] - [7].

Käyttö

Infrapunaelektronikka lähettää näkymätöntä, sykkivää valoa. Kun käyttäjä heijastaa tätä valoa vähintään 7 s ajan (= vähimmäisoloaika) ja elektronikka vastaanottaa jälleen sen, allas huuhdellaan käyttäjän poistuttua. Tunnistusetäisyys riippuu kohteen heijastusominaisuuksista.

Puhdistustilan aktivointi

- Mahdollinen vain, kun lyhytaikaisesti pois-tila on aktivoitu
- Tunnistusalue täytyy pitää vapaana.

1.	Pidä sormeja tunnistinlaitteiston alaosan päällä, ks. kuva [8].
	Merkkivalo ilmaisee:
2.	Kun näkyy, ota sormi pois tunnistinlaitteiston päältä.
	Puhdistustila on aktiivinen 3 minuuttia. Merkkivalo ilmaisee tämän ajan vilkkumalla.

Puhdistustilan lopettaminen ennen aikaisesti

1.	Pidä sormeja tunnistinlaitteiston alaosan päällä, ks. kuva [8].
	Merkkivalo ilmaisee:
2.	Kun näkyy, ota sormi pois tunnistinlaitteiston päältä.
	Puhdistustila on saatu päätökseen.

Säätöasetukset

Säätötila

Säätötilaa käytetään seuraaviin toimintoihin:

- Huuhtelumäärän muuttaminen
- Ohjelman kysyminen ja muuttaminen
- Tunnistusalueen tarkistus













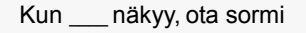
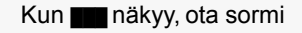

Säätötilassa tunnistimen merkkivalo palaa, kun tunnistusalue saavutetaan laitetta lähestyttäessä. Kun tunnistusalueelta poistutaan, huuhtelu aktivoituu välittömästi. Säätötilassa vähimmäisoloaika jää pois.

Säätötilan aktivointi

Katkaise virransyöttö elektroniikkayksiköstä ja kytke jälleen 5 s kuluttua.

- Säätötila päättyy automaattisesti 3 minuutin kuluttua.

Huuhtelumäärän / ohjelman säätö

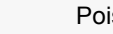
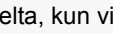
	Huuhtelumäärä	Ohjelma
1.	Aktivoi säätötila.	
2.	Pidä sormea tunnistinlaitteiston alaosan päällä, ks kuva [8].	
	Merkkivalo ilmaisee:	
		
3.	Kun  näkyy, ota sormi pois tunnistinlaitteiston päältä.	Kun  näkyy, ota sormi pois tunnistinlaitteiston päältä.
	Huuhtelumäärän / ohjelman valintatila on aktiivinen 5 sekuntia.	
4.	Pidä sormea tunnistinlaitteiston alaosan päällä.	
	Huuhtelumäärät / ohjelmat ilmoitetaan merkkivalon vilkkumerkkiryhmillä.	
	 1 litra	 1
	 2 litraa	 2
	 3 litraa	 3
	 4 litraa	 4
	 5 litraa	 5
	 6 litraa	 6
	 7 litraa	 7
5.	Poista sormi tunnistimelta, kun vilkkumerkki on halutunlainen.	
	Valittu huuhtelumäärä / ohjelma jää asetukseksi. Vastaavat vilkkumerkit näytetään uudestaan.	
	Laitte huuhtelee valitulla huuhtelumäärällä.	
	Asetusta voidaan tarvittaessa säätää uudelleen seuraavien 5 sekunnin kuluessa (ks. 4.).	
	Säätötila päättyy automaattisesti 3 minuutin kuluttua.	

Huolto

Tarkasta ja puhdista kaikki osat, vaihda tarvittaessa uusiin.

I. Magneettiventtiilin vaihto, ks. kuvat [9] ja [11].
Osat asennetaan päinvastaisessa järjestyksessä.

II. Siivilän puhdistus tai vaihto, ks. kuvat [9], [11] ja [12].
Osat asennetaan päinvastaisessa järjestyksessä.

III. Muuntajan vaihto, ks. kuvat [9] ja [13].

Katkaise virransyöttö!

Osat asennetaan päinvastaisessa järjestyksessä.

IV. Elektroniikkayksikön vaihto, ks. kuvat [9] ja [14].
Osat asennetaan päinvastaisessa järjestyksessä.

Varaosat, ks. kääntöpuolen sivu I (* = lisätarvike).

Hoito

Tämän laitteen hoitoa koskevat ohjeet on annettu mukana olevassa hoito-oppaassa.

Ohjelmataulukko

Ohjelma	1	2	3	4	5	6	7
Lyhytaikaisesti pois ^{*1}	Aktivoitu	Aktivoitu	Aktivoitu	Aktivoitu	Aktivoitu	Aktivoitu	Deaktivoitu
Automaattinen huuhtelu ^{*2}	Aktivoitu	Aktivoitu	Aktivoitu	Aktivoitu	Aktivoitu	Aktivoitu	Deaktivoitu
Huuhteluväli	24 h	24 h	24 h	24 h	72 h	72 h	-
Käytöstä riippuvainen	x	x					-
Käytöstä riippumaton			x	x	x	x	-
Tunnistusalue	45cm	45cm	45cm	55cm	45cm	45cm	45cm
Esihuuhtelu ^{*3}	Deaktivoitu	Aktivoitu	Deaktivoitu	Deaktivoitu	Aktivoitu	Deaktivoitu	Deaktivoitu
Välihuuhtelu ^{*4}	Aktivoitu	Aktivoitu	Aktivoitu	Deaktivoitu	Aktivoitu	Aktivoitu	Aktivoitu

*1 Aktivoitun lyhytaikaisesti pois -tilan yhteydessä voidaan aktivoida puhdistustila. Puhdistustilassa huuhtelu ei aktivoidu 3 minuuttiin objektin tunnistamisesta huolimatta.

*2 Automaattinen huuhtelu takaa veden hygieenisyyden, kun hana jätetään käyttämättä pitemmäksi ajaksi. Huuhtelu tapahtuu 24 tunnin (riippumatta käytöstä) tai 24 tunnin / 72 tunnin kuluttua hanan viimeisestä käyttökerrasta (riippuen käytöstä).

*3 Jos esihuuhtelu on aktivoitu, huuhtelu tapahtuu 2 sekuntia objektin tunnistamisen jälkeen.

*4 Jos välihuuhtelu on aktivoitu, huuhtelu tapahtuu objektin jatkuvan tunnistamisen yhteydessä 2 minuutin välein (maks. 14x).

Häiriö / syy / korjaus

Häiriö	Syy	Korjaus
Huuhtelu ei toimi	<ul style="list-style-type: none"> Vedentulo katkennut Magneettiventtiilin edessä oleva siivilä tukossa Magneettiventtiili viallinen Pistoliittimen kosketushäiriö Muuntaja viallinen Puhdistustila aktivoitu 	<ul style="list-style-type: none"> Avaa katkaisin Puhdista tai vaihda siivilä Vaihda magneettiventtiili Tarkasta pistoliitin Muuntajan vaihto Lopeta puhdistustila tai odota 3 minuuttia
Ei-haluttu huuhtelu	<ul style="list-style-type: none"> Tunnistimen tunnistusalue on säädetty liian suureksi 	<ul style="list-style-type: none"> Vähennä toimintaetäisyyttä kauko-ohjaimella (lisätarvike 36 206) Vaihda valittu ohjelma, ks. tunnistusalue
Vesi virtaa tauotta / Huuhtelumäärä liian suuri	<ul style="list-style-type: none"> Magneettiventtiili viallinen 	<ul style="list-style-type: none"> Vaihda magneettiventtiili
Huuhtelumäärä liian pieni	<ul style="list-style-type: none"> Magneettiventtiilin edessä oleva siivilä tukossa Magneettiventtiili viallinen 	<ul style="list-style-type: none"> Puhdista tai vaihda siivilä Vaihda magneettiventtiili

PL

Informacje dotyczące bezpieczeństwa

- Montaż można wykonać tylko w pomieszczeniach zabezpieczonych przed mrozem.
- Elektroniczne układy sterujące są przystosowane wyłącznie do użytku w pomieszczeniach zamkniętych.
- Należy używać wyłącznie oryginalnych części zamiennych i elementów wyposażenia dodatkowego. Wykorzystywanie innych części skutkuje unieważnieniem gwarancji i oznaczenia CE.

Dane techniczne

- Ciśnienie przepływu:
 - min. 0,05 MPa
 - zalecane 0,1–0,5 MPa
- Ciśnienie robocze: maks. 1 MPa
- Ciśnienie kontrolne: 1,6 MPa
- Temperatura: maks. 45 °C
- Napięcie zasilające: 230 V AC
(transformator 230 V AC/12 V AC)
- Pobór mocy: 1,8 VA
(Pobór mocy w trybie czuwania < 1 VA)
- Objętość splukiwania (regulowana w zakresie 1–7 l): 2 l
- Opóźnienie minimalne (regulowane w zakresie 2–10 s): 7 s
- Stopień ochrony: IP 55
- Przewód rurowy: DN 15
- Zintegrowany zawór odcinający

Elektryczne dane kontrolne

- Klasa oprogramowania A
- Stopień zanieczyszczenia 2
- Pomiarowe napięcie udarowe 2500 V
- Temperatura pomiaru twardości kulkowej 100 °C

Pomiar kompatybilności elektromagnetycznej (pomiar emisji zakłóceń) został przeprowadzony przy napięciu i prądzie pomiarowym.

Funkcje programu 1 (nastawa fabryczna)

- Tryb czyszczenia: możliwość włączenia
 - Splukiwanie automatyczne (24 h): włączone
 - Obszar detekcji według Kodak Gray Card, szara strona, 8x10", orientacja pozioma: 45cm
 - Splukiwanie wstępne: wyłączone
 - Splukiwanie pośrednie: włączone
- Za pomocą układu czujników można wybrać inne wstępnie ustawione programy, patrz tabela na stronie 33.

Akcesoria

Pilot na podczerwień (nr kat.: 36 206) umożliwia dokonywanie dalszych ustawień i włączanie funkcji specjalnych.

Atesty i zgodność z normami



Wyrób odpowiada wymaganiom zawartym w odpowiednich dyrektywach UE.

Deklaracje zgodności można uzyskać pod następującym adresem:

GROHE Deutschland Vertriebs GmbH
Zur Porta 9
D-32457 Porta Westfalica

Montaż końcowy, patrz strona rozkładana II, rys. [1]–[7].

Obsługa

Elektroniczny układ podczerwieni wysyła niewidoczne, pulsujące światło. Jeżeli światło to będzie odbijane od użytkownika przez min. 7 s (minimalne opóźnienie) i zostanie odebrane przez układ elektroniczny, to po odejściu użytkownika nastąpi splukanie muszli. Zasięg detekcji zależy od właściwości obiektu dotyczących odbijania światła.

Włączanie trybu czyszczenia

- Możliwe tylko przy aktywnym krótkotrwałym wyłączeniu
- Obszar detekcji musi być pusty.

1.	Przytrzymać palce na dolnej części układu czujników, patrz rys. [8].
	Lampka kontrolna wyemituje następujące sygnały:
2.	W trakcie emisji sygnału odsunąć palce od układu czujników.
	Tryb czyszczenia zostanie uruchomiony na 3 minuty. Lampka kontrolna będzie w tym czasie migać.

Wcześniejsze zakończenie trybu czyszczenia

1.	Przytrzymać palce na dolnej części układu czujników, patrz rys. [8].
	Lampka kontrolna wyemituje następujące sygnały:
2.	W trakcie emisji sygnału odsunąć palce od układu czujników.
	Tryb czyszczenia jest zakończony.

Wprowadzanie ustawień

Tryb nastawczy

- Funkcje trybu nastawczego:
- Zmiana objętości splukiwania
 - Sprawdzanie i zmienianie programu
 - Kontrolowanie obszaru detekcji



W trybie nastawczym powinna zapalić się lampka kontrolna układu czujników, jeżeli przy zbliżeniu do armatury przekroczony zostanie obszar detekcji czujnika. Opuszczenie obszaru detekcji spowoduje natychmiastowe uruchomienie splukiwania. W trybie nastawczym opóźnienie minimalne nie ma zastosowania.

Uruchamianie trybu nastawczego

Odłączyć napięcie zasilające układu elektronicznego i ponownie podłączyć po 5 s.

- Tryb nastawczy zostaje zakończony automatycznie po upływie 3 minut.

Ustawianie objętości splukiwania/programu

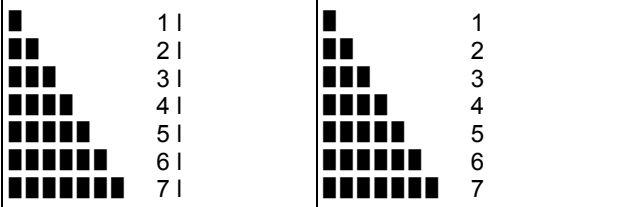
	Objętość splukiwania	Program
1.	Uruchomić tryb nastawczy.	
2.	Przytrzymać palce na dolnej części układu czujników, patrz rys. [8]. Lampka kontrolna wyemituje następujące sygnały: 	
3.	W trakcie emisji sygnału  odsunąć palce od układu czujników.	W trakcie emisji sygnału  odsunąć palce od układu czujników.
Tryb wyboru objętości splukiwania/programu został uruchomiony na 5 s.		
4.	Przytrzymać palce na dolnej części układu czujników. Objętości splukiwania/programy są wskazywane za pomocą grupowych mignięć lampki kontrolnej.  Wskazanie rozpoczyna się od programu, który jest aktualnie nastawiony.	
5.	Po pojawieniu się żądanej liczby mignięć odsunąć palce od układu czujników. Wybrana objętość splukiwania/wybrany program zostaną zastosowane jako ustawienie. Ponownie pojawi się odpowiednia liczba mignięć. Splukiwanie będzie wykonywane przez armaturę z wybraną objętością.	
W razie potrzeby można ponownie zmienić ustawienie w ciągu następnych 5 s (patrz 4).		
Tryb nastawczy zostaje zakończony automatycznie po upływie 3 minut.		

Konserwacja

Sprawdzić i oczyścić wszystkie części, w razie potrzeby wymienić.

I. Wymiana zaworu elektromagnetycznego, patrz rys. [9] i [11].
Montaż w odwrotnej kolejności.

II. Oczyszczenie lub wymiana sitka, patrz rys. [9], [11] i [12].
Montaż w odwrotnej kolejności.

III. Wymiana transformatora, patrz rys. [9] i [13].

 **Odłączyć napięcie zasilające!**

Montaż w odwrotnej kolejności.

IV. Wymiana układu elektronicznego, patrz rys. [9] i [14].

Montaż w odwrotnej kolejności.

Części zamienne, patrz strona rozkładana I (* = wyposażenie dodatkowe).

Pielęgnacja

Wskazówki dotyczące pielęgnacji armatury można znaleźć w załączonej instrukcji pielęgnacji.

Tabela programów

Program	1	2	3	4	5	6	7
Krótkotrwałe wyłączenie* ¹	Włączone	Włączone	Włączone	Włączone	Włączone	Włączone	Wyłączone
Splukiwanie automatyczne* ²	Włączone	Włączone	Włączone	Włączone	Włączone	Włączone	Wyłączone
Okres pomiędzy operacjami splukiwania	24 h	24 h	24 h	24 h	72 h	72 h	-
Zależnie od użycia	x	x					-
Niezależnie od użycia			x	x	x	x	-
Obszar detekcji	45cm	45cm	45cm	55cm	45cm	45cm	45cm
Splukiwanie wstępne* ³	Wyłączone	Włączone	Wyłączone	Wyłączone	Włączone	Wyłączone	Wyłączone
Splukiwanie pośrednie* ⁴	Włączone	Włączone	Włączone	Wyłączone	Włączone	Włączone	Włączone

*1 Przy aktywnym krótkotrwałym wyłączeniu można włączyć tryb czyszczenia. W trybie czyszczenia przez 3 minuty splukiwanie nie jest uruchamiane pomimo wykrycia obiektu.

*2 Splukiwanie automatyczne służy utrzymaniu stanu higienicznego wody w przypadku dłuższego nieużywania armatury. Splukiwanie następuje po upływie 24 godzin (niezależnie od użycia) lub 24 godziny/72 godziny po ostatnim użyciu armatury (zależnie od użycia).

*3 Gdy włączone jest splukiwanie wstępne, splukiwanie wykonywane jest po upływie 2 sekund od wykrycia obiektu.

*4 Gdy włączone jest splukiwanie pośrednie, w przypadku ciągłej detekcji obiektu splukiwanie wykonywane jest co 2 minuty (maks. 14x).

Usterka/przyczyna/środek zaradczy

Usterka	Przyczyna	Środek zaradczy
Brak splukiwania	<ul style="list-style-type: none"> Przerwanie dopływu wody Zapchane sitko przed zaworem elektromagnetycznym Uszkodzony zawór elektromagnetyczny Brak styku w połączeniu wtykowym Uszkodzony transformator Włączony tryb czyszczenia 	<ul style="list-style-type: none"> Otworzyć zawór odcinający. Oczyścić lub wymienić sitko. Wymienić zawór elektromagnetyczny. Sprawdzić złącze wtykowe. Wymiana transformatora Wyłączyć tryb czyszczenia lub odczekać 3 minuty.
Niepożądane splukiwanie	<ul style="list-style-type: none"> Obszar detekcji układu czujników jest zbyt mały/zbyt duży. 	<ul style="list-style-type: none"> Zmniejszyć zasięg za pomocą pilota zdalnego sterowania (akcesoria 36 206). Zmienić wybrany program, patrz Obszar detekcji.
Woda płynie nieprzerwanie/zbyt duża objętość splukiwania	<ul style="list-style-type: none"> Uszkodzony zawór elektromagnetyczny 	<ul style="list-style-type: none"> Wymienić zawór elektromagnetyczny.
Zbyt mała objętość splukiwania	<ul style="list-style-type: none"> Zapchane sitko przed zaworem elektromagnetycznym Uszkodzony zawór elektromagnetyczny 	<ul style="list-style-type: none"> Oczyścić lub wymienić sitko. Wymienić zawór elektromagnetyczny.

التشغيل

تصدر الإلكترونية الأشعة تحت الحمراء ضوءًا متقطعًا غير مرئي. إذا تم تعكس هذا الضوء بواسطة أحد المستخدمين لمدة لا تقل عن 7 ثوانٍ (= الحد الأدنى لوقت التأخير) وتم تلقي هذا الضوء مرة أخرى من الإلكترونية، يتم شطف المرآض بعد تحرك المستخدم بعيداً عنه. يستند مجال الكشف إلى الخواص الانعكاسية للعنصر الذي يتم اكتشافه.

تنشيط نمط التنظيف

- لا يمكن إجراء ذلك إلا عند تنشيط الإيقاف المؤقت.
- يجب عدم إشغال المنطقة المحيطة بمجال الكشف بشكل دائم.

١.	قم بالضغط بأصبعك مقابل المساحة السفلية من جهاز التحسس، راجع الشكل [8].
	إشارات ضوء المراقبة:
٢.	قم بإزالة أصبعك من جهاز التحسس عند عرض
	نمط التنظيف في الوضع النشط لمدة 3 دقائق. يومض ضوء المراقبة في هذا التوقيت.

إنهاء نمط التنظيف قبل الأوان

١.	قم بالضغط بأصبعك مقابل المساحة السفلية من جهاز التحسس، راجع الشكل [8].
	إشارات ضوء المراقبة:
٢.	قم بإزالة أصبعك من جهاز التحسس عند عرض
	يتم إنهاء نمط التنظيف.

إجراءات الضبط

نمط الضبط

يتميز نمط الضبط بالوظائف التالية:

- تغيير مستوى التدفق
- الاستعلام عن البرنامج وتغييره
- التحقق من مجال الكشف

يضيء ضوء المراقبة في جهاز التحسس في نمط الضبط عند الوصول لمجال الكشف للخلاط بواسطة أحد المستخدمين القريبين. ويتم إجراء الشطف بعد الخروج مرة أخرى من مجال الكشف مباشرة. لا يتوفر الحد الأدنى لوقت التأخير في نمط الضبط.

- ### ملاحظات الأمان
- لا يمكن التركيب إلا في الغرف الخالية من الجليد.
 - تتناسب الإلكترونيات التحكم مع الاستخدام في الأماكن المغلقة فقط.
 - لا تستخدم إلا قطع الغيار والإضافات الأصلية فقط.
 - لأن استخدام قطع غيار أخرى سيؤدي إلى إبطال الضمان والرقم التعريفي CE.

البيانات الفنية

- ضغط الانسياب:
- الحد الأدنى
- الموصى به
- ضغط التشغيل:
- ضغط الاختبار:
- درجة الحرارة:
- فلطية الإمداد:

- 0.05 ميغاباسكال
- 0.1 - 0.5 ميغاباسكال
- الحد الأقصى 1 ميغاباسكال
- 1.6 ميغاباسكال
- الحد الأقصى 45 درجة مئوية
- 230 فولت تيار متردد
- (المحول 230 فولت تيار متردد/12 فولت تيار متردد)
- 1.8 فولت أمبير
- الطاقة الكهربائية المسحوبة:
- (الطاقة الكهربائية المسحوبة في وضع الاستعداد > 1 فولت أمبير)
- مستوى التدفق (1 - 7 لتر قابل للضبط):
- الحد الأدنى لوقت التأخير (2 - 10 ث قابلة للضبط):
- نوع الحماية:
- قطعة الضبط:
- صمام عازل أساسي مدمج

بيانات الاختبار الكهربائي

- فئة البرنامج
- درجة الإنساح
- فلطية التدفق المقدر
- درجة حرارة اختبار الضغط الكروي

تم إجراء اختبار التوافق الكهرومغناطيسي (فحص التشويش الصادر) على الفلطية المقدره والتيار المقدر.

وظائف البرنامج 1 (القيمة المضبوطة مسبقاً في المصنع)

- نمط التنظيف:
- الشطف الأوتوماتيكي (24 ساعة):
- مجال الكشف وفقاً للبطاقة الرمادية من كوداك (Kodak Gray Card):
- الجانب الرمادي، 8x10 بوصة، أفقي:
- الشطف المسبق:
- الشطف البيئي:
- يمكن تحديد البرامج مسبقاً الضبط عبر جهاز التحسس، راجع جدول البرنامج في الصفحة رقم 36.

الإضافات الخاصة

يتوفر مزيد من إعدادات الضبط والوظائف الخاصة عبر جهاز التحكم عن بعد بالأشعة تحت الحمراء (رقم الطلبية 36 206).

الموافقة والامتثال

يتوافق هذا المنتج مع متطلبات توجيهات الاتحاد الأوروبي ذات الصلة.



يمكن الحصول على إعلانات التوافق من خلال العنوان التالي:

GROHE Deutschland Vertriebs GmbH

Zur Porta 9

D-32457 Porta Westfalica

التركيب النهائي، راجع الصفحة المطوية II، الأشكال [1] - [7]

تنشيط نمط الضبط

قم بفصل الإمداد بالطاقة من الإلكترونية ثم أعد توصيله بعد 5 ثوانٍ.
• يتم إنهاء نمط الضبط بعد 3 دقائق أوتوماتيكيًا.

ضبط مستوى التدفق/البرنامج

البرنامج	مستوى التدفق														
1.	قم بتنشيط نمط الضبط.														
2.	قم بالضغط بأصبعك مقابل المساحة السفلية من جهاز التحسس، راجع الشكل [8]. إشارات ضوء المراقبة:														
3.	قم بإزالة أصبعك من جهاز التحسس عند عرض ____ . قم بإزالة أصبعك من جهاز التحسس عند عرض ████ .														
4.	يتم تنشيط نمط تحديد مستوى التدفق/البرنامج لمدة 5 ثوانٍ. قم بالضغط بأصبعك مقابل المساحة السفلية من جهاز التحسس. تظهر مستويات/برامج التدفق في مجموعات من إشارات الوميض عبر ضوء المراقبة. يبدأ العرض مع البرنامج المثبت حاليًا.														
	<table border="0"> <tr> <td>1 لتر</td> <td>█</td> </tr> <tr> <td>2 لتر</td> <td>█ █</td> </tr> <tr> <td>3 لتر</td> <td>█ █ █</td> </tr> <tr> <td>4 لتر</td> <td>█ █ █ █</td> </tr> <tr> <td>5 لتر</td> <td>█ █ █ █ █</td> </tr> <tr> <td>6 لتر</td> <td>█ █ █ █ █ █</td> </tr> <tr> <td>7 لتر</td> <td>█ █ █ █ █ █ █</td> </tr> </table>	1 لتر	█	2 لتر	█ █	3 لتر	█ █ █	4 لتر	█ █ █ █	5 لتر	█ █ █ █ █	6 لتر	█ █ █ █ █ █	7 لتر	█ █ █ █ █ █ █
1 لتر	█														
2 لتر	█ █														
3 لتر	█ █ █														
4 لتر	█ █ █ █														
5 لتر	█ █ █ █ █														
6 لتر	█ █ █ █ █ █														
7 لتر	█ █ █ █ █ █ █														
5.	قم بإزالة أصبعك من جهاز التحسس بعد تلقي العدد المرغوب فيه من إشارات الوميض. يتم توافق مستوى التدفق/البرنامج حسب الضبط الجديد. تظهر إشارات الوميض المتطابقة مرة أخرى. يتم شطف الخلاط بمستوى التدفق المحدد. يمكن إعادة تعيين الضبط في غضون 5 ثوانٍ إذا لزم الأمر (راجع 4). يتم إنهاء نمط الضبط بعد 3 دقائق أوتوماتيكيًا.														

الصيانة

افحص كل المكونات ونظفها واستبدلها إذا لزم الأمر.

1. استبدال الصمام ذي الملف اللولبي، راجع الأشكال [9] و [11].
قم بالتجميع بترتيب عكسي.

2. تنظيف المصفاة أو استبدالها، راجع الأشكال [9] و [11] و [12].
قم بالتجميع بترتيب عكسي.

3. استبدال المحول، راجع الأشكال [9] و [13].

إيقاف الإمداد بالطاقة!



قم بالتجميع بترتيب عكسي.

4. استبدال الجهاز الإلكتروني، راجع الأشكال من [9] إلى [14].
قم بالتجميع بترتيب عكسي.

قطع الغيار، انظر الصفحة المطوية | (*) = إضافات خاصة).

الخدمة والصيانة

للحصول على إرشادات حول خدمة وصيانة هذا الخلاط، الرجاء الاطلاع على تعليمات الخدمة والصيانة المرفقة.

جدول البرنامج

البرنامج	1	2	3	4	5	6	7
الإيقاف المؤقت* ¹	نشط	نشط	نشط	نشط	نشط	نشط	غير نشط
الشطف الأوتوماتيكي* ²	نشط	نشط	نشط	نشط	نشط	نشط	غير نشط
فواصل الشطف	24 ساعة	24 ساعة	24 ساعة	24 ساعة	72 ساعة	72 ساعة	-
معتمد على الاستخدام	X	X					-
غير معتمد على الاستخدام			X	X	X	X	-
مجال الكشف	45 سم	45 سم	45 سم	55 سم	45 سم	45 سم	45 سم
الشطف المسبق* ³	غير نشط	نشط	غير نشط	غير نشط	نشط	غير نشط	غير نشط
الشطف البيئي* ⁴	نشط	نشط	نشط	غير نشط	نشط	نشط	نشط

*¹ يمكن تنشيط نمط التنظيف عند تنشيط الإيقاف المؤقت. في نمط التنظيف، لا يتم إجراء الشطف لمدة 3 دقائق حتى إذا تم اكتشاف أحد العناصر.

*² الشطف الأوتوماتيكي يعمل على ضمان نظافة المياه في حالة عدم استخدام الخلاط على المدى البعيد. يبدأ الشطف بعد مرور 24 ساعة (غير معتمد على الاستخدام) أو بعد مرور 72/24 ساعة بعد آخر مرة استخدام للخلاط (معتمد على الاستخدام).

*³ عند تنشيط الشطف المسبق، يبدأ الشطف بعد مرور ثانيتين من اكتشاف أحد العناصر.

*⁴ عند تنشيط الشطف البيئي، يبدأ الشطف كل ثانيتين في حالة اكتشاف أحد العناصر بشكل مستمر (14 مرة كحد أقصى).

الخلل/السبب/الحل

الخلل	السبب	الحل
عدم تدفق المياه	<ul style="list-style-type: none"> توقف خط تغذية المياه انسداد جهة التيار لمصفاة الصمام بالملف اللولبي تلف الصمام ذي الملف اللولبي واصل القبس غير متصل تلف المحول نمط التنظيف نشط 	<ul style="list-style-type: none"> فتح صمامات الإيقاف تنظيف المصفاة أو استبدالها استبدال الصمام ذي الملف اللولبي تحقق من واصل القبس استبدال المحول إنهاء نمط التنظيف قبل الأوان أو الانتظار لمدة 3 دقائق
تدفق المياه ليس بالقدر المرغوب فيه	<ul style="list-style-type: none"> ضبط مجال كشف جهاز التحسس بشكل أكثر من اللازم 	<ul style="list-style-type: none"> خفض مجال الكشف باستخدام جهاز التحكم عن بعد (الإضافات الخاصة، رقم الطلبية: 36 206) تغيير البرنامج المحدد، راجع مجال الكشف
تدفق المياه باستمرار/ مستوى التدفق أكبر من اللازم	<ul style="list-style-type: none"> تلف الصمام ذي الملف اللولبي 	<ul style="list-style-type: none"> استبدال الصمام ذي الملف اللولبي
مستوى التدفق أقل من اللازم	<ul style="list-style-type: none"> انسداد جهة التيار لمصفاة الصمام بالملف اللولبي تلف الصمام ذي الملف اللولبي 	<ul style="list-style-type: none"> تنظيف المصفاة أو استبدالها استبدال الصمام ذي الملف اللولبي



Πληροφορίες ασφαλείας

- Η εγκατάσταση επιτρέπεται αποκλειστικά σε προστατευμένους από τον παγετό χώρους.
- Το κύκλωμα ηλεκτρονικού ελέγχου προορίζεται αποκλειστικά για χρήση σε κλειστούς χώρους.
- Χρησιμοποιείτε αποκλειστικά γνήσια ανταλλακτικά και αξεσουάρ.
Η χρήση άλλων εξαρτημάτων συνεπάγεται την ακύρωση της εγγύησης και του σήματος CE.

Τεχνικά στοιχεία

- Πίεση ροής:
 - ελάχ. 0,05MPa
 - συνιστάται 0,1 - 0,5MPa
- Πίεση λειτουργίας: μέγ. 1MPa
- Πίεση ελέγχου: 1,6MPa
- Θερμοκρασία: μέγ. 45 °C
- Τάση τροφοδοσίας: 230V AC
(Μετατροπέας 230V AC/12V AC)
- Λήψη ισχύος: 1,8VA
(Λήψη ισχύος σε αναμονή < 1VA)
- Ποσότητα πλύσης (1 - 7l, ρυθμιζόμενη): 2l
- Ελάχιστος χρόνος αδράνειας (2 - 10s, ρυθμιζόμενος): 7s
- Βαθμός προστασίας: IP 55
- Σωληνώσεις: DN 15
- Ενσωματωμένη βαλβίδα απομόνωσης

Ηλεκτρικά στοιχεία ελέγχου

- Κατηγορία λογισμικού A
- Βαθμός ρύπανσης 2
- Κρουστική τάση μέτρησης 2500V
- Θερμοκρασία του ελέγχου πίεσης 100 °C

Ο έλεγχος της ηλεκτρομαγνητικής συμβατότητας (έλεγχος εκπομπής παρεμβολών) πραγματοποιήθηκε με την τάση μέτρησης και το ρεύμα μέτρησης.

Λειτουργίες προγράμματος 1 (εργοστασιακή ρύθμιση)

- Κατάσταση λειτουργίας καθαρισμού: με δυνατότητα ενεργοποίησης
 - Αυτόματη πλύση (24h): ενεργοποιημένη
 - Περιοχή ανίχνευσης κατά Kodak Gray Card, γκρι πρότυπο σελίδας, 8x10", οριζόντια διάταξη: 45cm
 - Πρόπλυση: απενεργοποιημένη
 - Ενδιάμεση πλύση: ενεργοποιημένη
- Μέσω του αισθητήρα μπορείτε να επιλέξετε περαιτέρω προεπιλεγμένα προγράμματα, βλέπε πίνακα στη σελίδα 39.

Πρόσθετος εξοπλισμός

Μέσω του τηλεχειρισμού με υπέρυθρες ακτίνες (αρ. παραγγελίας: 36 206) μπορείτε να πραγματοποιείτε περαιτέρω ρυθμίσεις και να ενεργοποιείτε ειδικές λειτουργίες.

Έγκριση και συμβατότητα



Αυτό το προϊόν πληροί τις προδιαγραφές των αντίστοιχων οδηγιών της ΕΕ.

Τα πιστοποιητικά συμβατότητας μπορείτε να τα προμηθευθείτε από την ακόλουθη διεύθυνση:

GROHE Deutschland Vertriebs GmbH

Zur Porta 9
D-32457 Porta Westfalica

Τελική τοποθέτηση, βλέπε αναδιπλούμενη σελίδα II, εικ. [1] - [7].

Χειρισμός

Η ηλεκτρονική μονάδα υπέρυθρων εκπέμπει μια αόρατη, παλλόμενη φωτεινή δέσμη. Εάν αυτή η δέσμη φωτός αντανακλάται από ένα χρήστη για τουλάχιστον 7s (ελάχιστος χρόνος αδράνειας) και ληφθεί εκ νέου από το ηλεκτρονικό σύστημα, μετά την απομάκρυνση του χρήστη πραγματοποιείται πλύση της λεκάνης.
Η εμβέλεια ανίχνευσης εξαρτάται από τις ιδιότητες ανάκλασης του αντικειμένου.

Ενεργοποίηση κατάστασης λειτουργίας καθαρισμού

- Η ενεργοποίηση είναι δυνατή μόνο με ενεργοποιημένη τη λειτουργία Σύντομος χρόνος-off
- Η περιοχή ανίχνευσης πρέπει να διατηρείται ελεύθερη.

1.	Κρατήστε το δάκτυλό σας στην κάτω περιοχή του αισθητήρα, βλέπε εικ. [8]. Η λυχνία ελέγχου ανάβει:
2.	Για όσην ώρα εμφανίζεται η ένδειξη , απομακρύνετε το δάκτυλο από τον αισθητήρα. Η κατάσταση λειτουργίας καθαρισμού παραμένει ενεργή για 3 λεπτά. Η λυχνία ελέγχου αναβοσβήνει.

Πρώρος τερματισμός κατάστασης λειτουργίας καθαρισμού

1.	Κρατήστε το δάκτυλό σας στην κάτω περιοχή του αισθητήρα, βλέπε εικ. [8]. Η λυχνία ελέγχου ανάβει:
2.	Για όσην ώρα εμφανίζεται η ένδειξη , απομακρύνετε το δάκτυλο από τον αισθητήρα. Η κατάσταση λειτουργίας καθαρισμού τερματίζεται.

Πραγματοποίηση ρυθμίσεων

Κατάσταση ρυθμίσεων

Η κατάσταση ρυθμίσεων χρησιμοποιείται για τις ακόλουθες λειτουργίες:

- Αλλαγή ποσότητας πλύσης
- Ενημέρωση σχετικά με το πρόγραμμα και τροποποίηση προγράμματος
- Έλεγχος περιοχής ανίχνευσης



Σε περίπτωση επίτευξης της περιοχής ανίχνευσης κατά την προσέγγιση στο εξάρτημα, στην κατάσταση ρυθμίσεων ανάβει η λυχνία ελέγχου του αισθητήρα. Μετά την απομάκρυνση από την περιοχή ανίχνευσης, πραγματοποιείται αμέσως πλύση. Στην κατάσταση ρυθμίσεων παραλείπεται ο ελάχιστος χρόνος αδράνειας.

Ενεργοποίηση κατάστασης ρυθμίσεων

Διακόψτε την τροφοδοσία τάσης του ηλεκτρονικού συστήματος και αποκαταστήστε την μετά από 5s.

- Η κατάσταση ρυθμίσεων τερματίζεται αυτόματα μετά από 3 λεπτά.

Ρύθμιση ποσότητας πλήσης/προγράμματος

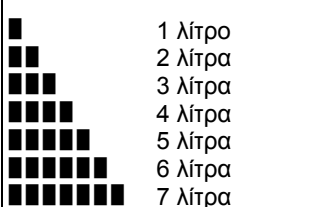
	Ποσότητα πλήσης	Πρόγραμμα														
1.	Ενεργοποιήστε την κατάσταση ρυθμίσεων.															
2.	Κρατήστε το δάκτυλό σας στην κάτω περιοχή του αισθητήρα, βλέπε εικ. [8]. Η λυχνία ελέγχου ανάβει: 															
3.	Για όσην ώρα εμφανίζεται η ένδειξη ____, απομακρύνετε το δάκτυλο από τον αισθητήρα.	Για όσην ώρα εμφανίζεται η ένδειξη ■■■, απομακρύνετε το δάκτυλο από τον αισθητήρα. 														
	Η κατάσταση επιλογής πλήσης/κατάσταση επιλογής προγράμματος είναι ενεργή για 5s.															
4.	Κρατήστε το δάκτυλο στην κάτω περιοχή του αισθητήρα. Οι ποσότητες πλήσης/τα προγράμματα εμφανίζονται σε ομάδες από αναλάμποντα σήματα μέσω της λυχνίας ελέγχου.  <table border="1"><tr><td>1 λίτρο</td><td>1</td></tr><tr><td>2 λίτρα</td><td>2</td></tr><tr><td>3 λίτρα</td><td>3</td></tr><tr><td>4 λίτρα</td><td>4</td></tr><tr><td>5 λίτρα</td><td>5</td></tr><tr><td>6 λίτρα</td><td>6</td></tr><tr><td>7 λίτρα</td><td>7</td></tr></table> Η ένδειξη ξεκινά με το πρόγραμμα που έχει επιλεγεί την τρέχουσα στιγμή.		1 λίτρο	1	2 λίτρα	2	3 λίτρα	3	4 λίτρα	4	5 λίτρα	5	6 λίτρα	6	7 λίτρα	7
1 λίτρο	1															
2 λίτρα	2															
3 λίτρα	3															
4 λίτρα	4															
5 λίτρα	5															
6 λίτρα	6															
7 λίτρα	7															
5.	Μετά την επιθυμητή σειρά των αναλαμπόντων σημάτων, απομακρύνετε το δάκτυλο από τον αισθητήρα. Η επιλεγμένη ποσότητα πλήσης/το επιλεγμένο πρόγραμμα ορίζεται ως ρύθμιση. Τα αντίστοιχα αναλάμποντα σήματα εμφανίζονται εκ νέου. Το εξάρτημα πραγματοποιεί πλήση με την επιλεγμένη ποσότητα πλήσης.															
	Εφόσον απαιτείται, η ρύθμιση μπορεί να ρυθμιστεί εκ νέου εντός των επόμενων 5s (βλέπε 4).															
	Η κατάσταση ρυθμίσεων τερματίζεται αυτόματα μετά από 3 λεπτά.															

Συντήρηση

Ελέγχετε, καθαρίζετε και, εφόσον απαιτείται, αντικαθιστάτε όλα τα εξαρτήματα.

I. Αντικατάσταση της μαγνητικής βαλβίδας,

βλέπε εικ. [9] και [11].

Επανασυναρμολογήστε ακολουθώντας την αντίστροφη σειρά.

II. Καθαρισμός ή αντικατάσταση του φίλτρου,

βλέπε εικ. [9], [11] και [12].

Επανασυναρμολογήστε ακολουθώντας την αντίστροφη σειρά.

III. Αντικατάσταση του μετατροπέα, βλέπε εικ. [9] και [13].

 Διακόψτε την τροφοδοσία τάσης!

Επανασυναρμολογήστε ακολουθώντας την αντίστροφη σειρά.

IV. Αντικατάσταση ηλεκτρονικού συστήματος,

βλέπε εικ. [9] και [14].

Επανασυναρμολογήστε ακολουθώντας την αντίστροφη σειρά.

Ανταλλακτικά, βλέπε αναδιπλούμενη σελίδα I (* = πρόσθετος εξοπλισμός).

Φροντίδα

Για οδηγίες σχετικά με τη φροντίδα του εξαρτήματος, ανατρέξτε στις συνημμένες οδηγίες φροντίδας.

Πίνακας προγραμμάτων

Πρόγραμμα	1	2	3	4	5	6	7
Σύντομος χρόνος-off* ¹	Ενεργός	Ενεργός	Ενεργός	Ενεργός	Ενεργός	Ενεργός	Ανενεργός
Αυτόματη πλύση* ²	Ενεργή	Ενεργή	Ενεργή	Ενεργή	Ενεργή	Ενεργή	Ανενεργή
Διάστημα πλύσης	24h	24h	24h	24h	72h	72h	-
Ανάλογα με τη χρήση	x	x					-
Ανεξάρτητα από τη χρήση			x	x	x	x	-
Περιοχή ανίχνευσης	45cm	45cm	45cm	55cm	45cm	45cm	45cm
Πρόπλυση* ³	Ανενεργή	Ενεργή	Ανενεργή	Ανενεργή	Ενεργή	Ανενεργή	Ανενεργή
Ενδιάμεση πλύση* ⁴	Ενεργή	Ενεργή	Ενεργή	Ανενεργή	Ενεργή	Ενεργή	Ενεργή

*1 Όταν είναι ενεργοποιημένη η λειτουργία Σύντομος χρόνος-off, είναι δυνατή η ενεργοποίηση της κατάστασης λειτουργίας καθαρισμού. Στην κατάσταση λειτουργίας καθαρισμού, παρά την ανίχνευση αντικειμένου, δεν πραγματοποιείται πλύση για 3 λεπτά.

*2 Η αυτόματη πλύση χρησιμεύει για την εξασφάλιση της υγιεινής σε περίπτωση μη χρήσης του εξαρτήματος για μεγάλο χρονικό διάστημα. Η πλύση πραγματοποιείται μετά από 24 ώρες (ανεξάρτητα από τη χρήση) ή 24 ώρες/72 ώρες μετά την τελευταία χρήση του εξαρτήματος (ανάλογα με τη χρήση).

*3 Με ενεργοποιημένη πρόπλυση, πραγματοποιείται πλύση 2 δευτερόλεπτα μετά την ανίχνευση αντικειμένου.

*4 Με ενεργοποιημένη ενδιάμεση πλύση, σε περίπτωση διαρκούς ανίχνευσης ενός αντικειμένου, πραγματοποιείται πλύση κάθε 2 λεπτά (το πολύ 14x).

Βλάβη/Αιτία/Αντιμετώπιση

Βλάβη	Αιτία	Αντιμετώπιση
Δεν πραγματοποιείται πλύση	<ul style="list-style-type: none"> Διακόπηκε η τροφοδοσία νερού Βουλωμένο φίλτρο πριν από τη μαγνητική βαλβίδα Βλάβη μαγνητικής βαλβίδας Απουσία επαφής των ακροδεκτών Βλάβη μετατροπέα Κατάσταση λειτουργίας καθαρισμού ενεργή 	<ul style="list-style-type: none"> Ανοίξτε τη βαλβίδα απομόνωσης Καθαρίστε ή αντικαταστήστε το φίλτρο Αντικαταστήστε τη μαγνητική βαλβίδα Ελέγξτε τους ακροδέκτες Αντικαταστήστε το μετατροπέα Τερματίστε την κατάσταση λειτουργίας καθαρισμού ή περιμένετε 3 λεπτά
Ακούσια πλύση	<ul style="list-style-type: none"> Υπερβολικά μεγάλη περιοχή ανίχνευσης του αισθητήρα 	<ul style="list-style-type: none"> Μειώστε την εμβέλεια με τον τηλεχειρισμό (πρόσθετος εξοπλισμός 36 206) Αλλάξτε το επιλεγμένο πρόγραμμα, βλέπε περιοχή ανίχνευσης
Αδιάκοπη ροή νερού/ υπερβολική ποσότητα πλύσης	<ul style="list-style-type: none"> Βλάβη μαγνητικής βαλβίδας 	<ul style="list-style-type: none"> Αντικαταστήστε τη μαγνητική βαλβίδα
Υπερβολικά χαμηλή ποσότητα πλύσης	<ul style="list-style-type: none"> Βουλωμένο φίλτρο πριν από τη μαγνητική βαλβίδα Βλάβη μαγνητικής βαλβίδας 	<ul style="list-style-type: none"> Καθαρίστε ή αντικαταστήστε το φίλτρο Αντικαταστήστε τη μαγνητική βαλβίδα



Bezpečnostní informace

- Instalace smí být provedena jen v místnostech chráněných před mrazem.
- Řídicí elektronika je vhodná výhradně jen k použití v uzavřených prostorách.
- Používat jen originální náhradní díly a příslušenství. Používání jiných dílů vede k zániku záruky a označení CE.

Technické údaje

- Proudový tlak:
 - min. 0,05 MPa
 - doporučeno 0,1 - 0,5 MPa
- Provozní tlak: max. 1 MPa
- Zkušební tlak: 1,6 MPa
- Teplota: max. 45 °C
- Napájecí napětí: 230 V AC
(transformátor 230 V AC/12 V AC)
- Příkon: 1,8 VA
(příkon standby < 1 VA)
- Splachovací voda (lze nastavit 1 - 7 l): 2 l
- Minimální doba prodlevy (lze nastavit 2 - 10 s): 7 s
- Krytí: IP 55
- Potrubí: DN 15
- Integrovaný předuzávěr

Elektrické zkušební údaje

- Třída softwaru A
- Stupeň znečištění 2
- Jmenovité rázové napětí 2500 V
- Teplota zkoušky tvrdosti podle Brinella 100 °C

Kontrola elektromagnetické kompatibility (kontrola rušivého vysílání) byly provedena s jmenovitým napětím a jmenovitým proudem.

Funkční program 1 (nastavení z výroby)

- Režim čištění: aktivovatelný
- Automatické vyplachování (24 hod.): aktivované
- Přijímací dosah s kartou Kodak Gray Card, šedá strana, 8x10", příčný formát: 45cm
- Předvyplachování: deaktivované
- Meziplachování: aktivní

Prostřednictvím senzoriky lze zvolit další přednastavené programy, viz tabulka na straně 42.

Zvláštní příslušenství

Pomocí infračerveného dálkového ovládání (obj. č.: 36 206) lze provádět další nastavení a speciální funkce.

Atest a shoda



Tento výrobek splňuje požadavky příslušných směrnic EU.

Prohlášení o shodě si lze vyžádat na následující adrese:

GROHE Deutschland Vertriebs GmbH

Zur Porta 9
D-32457 Porta Westfalica

Konečná instalace, viz skládací strana II, obr. [1] - [7].

Obsluha

Elektronika infračerveného záření vysílá světelné paprsky s neviditelnou vlnovou délkou. Pokud se tyto paprsky odráží od uživatele po dobu nejméně 7 s (minimální doba prodlevy) a jsou elektronickým systémem opět přijaty, dojde po odstoupení uživatele k vypláchnutí mísy. Přijímací dosah je závislý na reflexních vlastnostech snímaného objektu.

Aktivace režimu čištění

- Možná jen při aktivovaném krátkodobém vypnutí
- Prostor dosahu registrace se musí udržovat volný.

1.	Přidržte prsty na spodní oblasti senzoriky, viz obr. [8].
	Kontrolka signalizuje:
2.	Když se objeví , sejměte prsty ze senzoriky.
	Na 3 minuty je aktivní režim čištění. Kontrolka mezitím signalizuje blikáním.

Předčasné ukončení režimu čištění

1.	Přidržte prsty na spodní oblasti senzoriky, viz obr. [8].
	Kontrolka signalizuje:
2.	Když se objeví , sejměte prsty ze senzoriky.
	Režim čištění je ukončen.

Provedení nastavení

Režim nastavování

Režim nastavování obsahuje následující funkce:

- Změna množství splachovací vody
- Zjištění a změna programu
- Kontrola přijímacího dosahu

Dojde-li při přibližování objektu k armatuře k dosažení přijímacího dosahu, rozsvítí se v režimu nastavování kontrolka senzoriky. Po opětovném opuštění přijímacího dosahu se okamžitě aktivuje splachování. V režimu nastavování odpadá minimální doba prodlevy.

Aktivování režimu nastavování

Přerušete napětí k elektronice a po uplynutí 5 s opět zapojte.

- Režim nastavování končí automaticky po uplynutí 3 minut.

Nastavení množství splachovací vody / programu

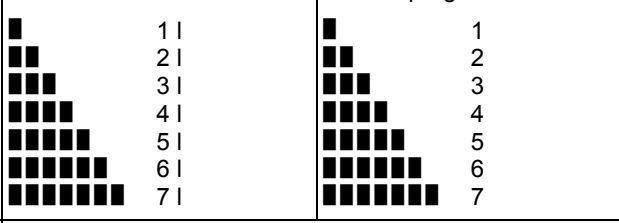
	Množství splachovací vody	Program
1.	Aktivovat režim nastavování.	
2.	Přidrže prsty na spodní oblasti senzoriky, viz obr. [8]. Kontrolka signalizuje: 	
3.	Když se objeví ____, sejměte prsty ze senzoriky.	Když se objeví ■■■, sejměte prsty ze senzoriky.
	Režim volby množství splachovací vody / programu je aktivní po dobu 5 s.	
4.	Přidrže prsty na spodní oblasti senzoriky. Množství splachovací vody / programu lze zobrazit podle příslušných skupin signalizovaných počtem bliknutí kontrolky. 	
5.	Po požadované sekvenci bliknutí sejměte prsty ze senzoriky. Vybrané množství splachovací vody / vybraný program je převzat jako nastavení. Znovu se zobrazí odpovídající sekvence bliknutí. Armatura splachuje s vybraným množstvím splachovací vody.	
	Nastavení lze podle potřeby během následujících 5 s opět změnit (viz 4.).	
	Režim nastavování končí automaticky po uplynutí 3 minut.	

Údržba

Všechny díly zkontrolujte, vyčistěte a podle potřeby vyměňte.

I. Výměna magnetického ventilu, viz obr. [9] a [11].

Montáž probíhá v obráceném pořadí.

II. Vyčištění nebo výměna síta, viz obr. [9], [11] a [12].

Montáž probíhá v obráceném pořadí.

III. Výměna transformátoru, viz obr. [9] a [13].

Vypněte napětí!

Montáž probíhá v obráceném pořadí.

IV. Výměna elektroniky, viz obr. [9] a [14].

Montáž probíhá v obráceném pořadí.

Náhradní díly, viz skládací strana I (* = zvláštní příslušenství).

Ošetřování

Pokyny k ošetřování této armatury jsou uvedeny v příloženém návodu k údržbě.

Tabulka programů

Program	1	2	3	4	5	6	7
Krátkodobé vyp*¹	Aktivní	Aktivní	Aktivní	Aktivní	Aktivní	Aktivní	Neaktivní
Automatické vyplachování*²	Aktivní	Aktivní	Aktivní	Aktivní	Aktivní	Aktivní	Neaktivní
Interval splachování	24 hod.	24 hod.	24 hod.	24 hod.	72 hod.	72 hod.	-
V závislosti na používání	x	x					-
Nezávisle na používání			x	x	x	x	-
Přijímací dosah	45cm	45cm	45cm	55cm	45cm	45cm	45cm
Předvyplachování*³	Neaktivní	Aktivní	Neaktivní	Neaktivní	Aktivní	Neaktivní	Neaktivní
Mezisplachování*⁴	Aktivní	Aktivní	Aktivní	Neaktivní	Aktivní	Aktivní	Aktivní

*1 Při aktivovaném krátkodobém vypnutí lze aktivovat režim čištění. V režimu čištění se po dobu 3 minut nespustí splachování i navzdory zaregistrování objektu.

*2 Automatické vyplachování slouží pro zajištění hygieny zařízení, když armatura není delší dobu používána. Ke splachování dojde po 24 hodinách (nezávisle na používání) nebo po 24 / 72 hodinách po posledním použití armatury (v závislosti na používání).

*3 U aktivního předvyplachování dojde 2 sekundy po zaregistrování objektu ke splachování.

*4 U aktivního mezisplachování dojde u trvalého registrování objektu každé 2 minuty ke spláchnutí (max. 14x).

Závada / příčina / odstranění

Závada	Příčina	Odstranění
Nefunguje splachování	<ul style="list-style-type: none"> • Přerušovaný přívod vody • Ucpané sítko před magnetickým ventilem • Vadný magnetický ventil • Zásuvný konektor nemá kontakt • Vadný transformátor • Režim čištění aktivní 	<ul style="list-style-type: none"> - Otevřete předuzávěr - Vyčistěte nebo vyměňte sítko - Vyměňte magnetický ventil - Zkontrolujte zásuvné konektory - Vyměňte transformátor - Ukončete režim čištění nebo 3 minuty počkejte
Nechtěné splachování	<ul style="list-style-type: none"> • Přijímací dosah senzorky je nastaven na příliš velkou vzdálenost 	<ul style="list-style-type: none"> - Dosah redukuje pomocí dálkového ovládání (zvláštní příslušenství 36 206) - Změňte zvolený program, viz přijímací dosah
Voda nepřetržitě vytéká / příliš velké množství splachovací vody	<ul style="list-style-type: none"> • Vadný magnetický ventil 	<ul style="list-style-type: none"> - Vyměňte magnetický ventil
Příliš malé množství splachovací vody	<ul style="list-style-type: none"> • Ucpané sítko před magnetickým ventilem • Vadný magnetický ventil 	<ul style="list-style-type: none"> - Vyčistěte nebo vyměňte sítko - Vyměňte magnetický ventil

H

Biztonsági információk

- A berendezés felszerelését csak fagymentes helyiségekben szabad végezni.
- A vezérlőelektronika használata kizárólag belső terekben engedélyezett.
- Csak eredeti alkatrészeket és tartozékokat használjon. Más alkatrészek használata esetén a garancia és a CE-jelölés érvényét veszti.

Műszaki adatok

- Áramlási nyomás:
 - min. 0,05 MPa
 - javasolt: 0,1–0,5 MPa
- Üzemi nyomás: max. 1 MPa
- Vizsgáló nyomás: 1,6 MPa
- Hőmérséklet: max. 45 °C
- Tápfeszültség: 230 V AC
- (Transzformátor 230 V AC/12 V AC)
- Fogyasztás: 1,8 VA
- (Készenléti fogyasztás < 1 VA)
- Öblítési mennyiség (1–7 l, beállítható): 2 l
- Minimális eltelt idő (2–10 mp, beállítható): 7 mp
- Érintésvédelem: IP 55
- Csővezeték: DN 15
- Beépített tartalék elzáró

Villamosági vizsgálati adatok

- Szoftverosztály A
- Szennyezettségi fok 2
- Mérési lökfeszültség 2500 V
- A golyónyomás-vizsgálat hőmérséklete 100 °C

Az elektromágneses összeférhetőség (zavarkibocsátás) vizsgálata a mérési feszültség és mérési áramerősség mellett történik.

1. program funkciói (gyári beállítás)

- Tisztítási üzemmód: aktiválható
- Automatikus öblítés (24 óra): aktiválva
- Érzékelési terület a Kodak Gray Card, szürke oldal, 8 x 10", keresztformátum szerint: 45cm
- Előöblítés: inaktív
- Köztés öblítés: aktiválva

A szenzorok segítségével további előre beállított programokat lehet kiválasztani, lásd a 45. oldalon található táblázatot.

Speciális tartozékok

Az infravörös távirányító segítségével (cikkszám: 36 206) további beállítások végezhetők és speciális funkciók működtethetők.

Engedély és megfelelés



Ez a termék megfelel a vonatkozó EU-jogszabályok követelményeinek.

A megfelelési nyilatkozatok a következő címről rendelhetők meg:

GROHE Deutschland Vertriebs GmbH

Zur Porta 9
D-32457 Porta Westfalica

Készreszerelés, lásd a II. kihajtható oldalon az [1]–[7] ábrát.

Kezelés



Az infravörös elektronika láthatatlan, pulzáló fényt bocsát ki. Ha ez a fénysugár legalább 7 másodpercig (minimális eltelt idő) visszaverődik egy felhasználóról, és ezt az elektronika ismét érzékeli, a felhasználó távozása után megindul az öblítés. Az érzékelési tartomány a céltárgy fényvisszaverő tulajdonságaitól függ.

Tisztítási üzemmód aktiválása

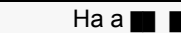
- Csak aktivált „Rövid idejű kikapcsolás” funkció mellett működik.
- Az érzékelési területet szabadon kell hagyni.

1.	Tartsa a kezét az érzékelő alsó területére, lásd a [8] ábrát.
	Az ellenőrzőlámpa a következő módon világít: 
2.	Ha a  megjelenik, vegye el a kezét az érzékelőtől.
	A tisztítási üzemmód 3 percig aktív. Az ellenőrzőlámpa ezalatt villog.

Tisztítási üzemmód idő előtti befejezése

1.	Tartsa a kezét az érzékelő alsó területére, lásd a [8] ábrát.
	Az ellenőrzőlámpa a következő módon világít: 
2.	Ha a  megjelenik, vegye el a kezét az érzékelőtől.
	A tisztítási üzemmód befejeződött.

Hajtsa végre a beállításokat

Beállítási üzemmód

A beállítási üzemmód az alábbi funkciókat szolgálja:

- Öblítési mennyiség módosítása
- Program lekérdezése és módosítása
- Érzékelési területek ellenőrzése













































A beállítási üzemmódban az érzékelőben lévő ellenőrzőlámpa világít, amikor a szerelvényhez történő közelítés során eléri az érzékelési területet. Amint elhagyja az érzékelési területet, azonnal megindul az öblítés. A beállítási üzemmódban elmarad a minimális eltelt idő.

Beállítási üzemmód aktiválása

Szakítsa meg az elektronikán a feszültségellátást és 5 másodperc után kapcsolja vissza.

- A beállítási üzemmód 3 perc után automatikusan befejeződik.

Öblítési mennyiség/program beállítása

	Öblítési mennyiség	Program																												
1.	Beállítási üzemmód aktiválása.																													
2.	Tartsa a kezét az érzékelő alsó területére, lásd a [8] ábrát. Az ellenőrzőlámpa a következő módon világít: 																													
3.	Ha a  megjelenik, vegye el a kezét az érzékelőtől.	Ha a  megjelenik, vegye el a kezét az érzékelőtől.																												
Az öblítési mennyiség kiválasztó/programkiválasztó üzemmód 5 percig aktív.																														
4.	Tartsa a kezét az érzékelő alsó területére. Az öblítési mennyiségeket/programokat az ellenőrzőlámpa villogásának üteme mutatja. <table border="0" data-bbox="451 1291 1029 1484"><tr><td></td><td>1 liter</td><td></td><td>1</td></tr><tr><td></td><td>2 liter</td><td></td><td>2</td></tr><tr><td></td><td>3 liter</td><td></td><td>3</td></tr><tr><td></td><td>4 liter</td><td></td><td>4</td></tr><tr><td></td><td>5 liter</td><td></td><td>5</td></tr><tr><td></td><td>6 liter</td><td></td><td>6</td></tr><tr><td></td><td>7 liter</td><td></td><td>7</td></tr></table> A kijelzés azzal a programmal kezdődik, ami aktuálisan be van állítva.			1 liter		1		2 liter		2		3 liter		3		4 liter		4		5 liter		5		6 liter		6		7 liter		7
	1 liter		1																											
	2 liter		2																											
	3 liter		3																											
	4 liter		4																											
	5 liter		5																											
	6 liter		6																											
	7 liter		7																											
5.	Miután a villanások elérték a kívánt sorozatot, vegye el a kezét az érzékelőtől. A kiválasztott öblítési mennyiség/program beállításként kerül átvételre. A megfelelő villogó jelzések újra megjelennek. A szerelvény a meghatározott öblítési mennyiséggel végzi az öblítést.																													
A beállítást igény esetén a rákövetkező 5 másodpercben újra módosítani lehet (lásd a 4. pontot).																														
A beállítási üzemmód 3 perc után automatikusan befejeződik.																														

Karbantartás

Ellenőrizze, tisztítsa meg, és szükség esetén cserélje ki az összes alkatrészt.

I. **Mágnesszelep cseréje**, lásd a [9] és a [11] ábrát.

Az összeszerelést fordított sorrendben végezze el.

II. **Szűrő tisztítása vagy cseréje**, lásd a [9], [11] és [12] ábrát.

Az összeszerelést fordított sorrendben végezze el.

III. **Transzformátor cseréje**, lásd a [9] és a [13] ábrát.

 **Kapcsolja ki a feszültségellátást!**

Az összeszerelést fordított sorrendben végezze el.

IV. **Elektronika cseréje**, lásd a [9] és a [14] ábrát.

Az összeszerelést fordított sorrendben végezze el.

Pótalkatrészek, lásd az I. kihajtható oldalt (* = speciális tartozékok).

Ápolás

A szerelvény ápolására vonatkozó utasításokat a mellékelt ápolási útmutató tartalmazza.

Programtáblázat

Program	1	2	3	4	5	6	7
Rövid idejű kikapcsolás* ¹	Aktív	Aktív	Aktív	Aktív	Aktív	Aktív	Inaktív
Automatikus öblítés* ²	Aktív	Aktív	Aktív	Aktív	Aktív	Aktív	Inaktív
Öblítési intervallum	24 óra	24 óra	24 óra	24 óra	72 óra	72 óra	-
Használatától függő	x	x					-
Használatától független			x	x	x	x	-
Érzékelési terület	45cm	45cm	45cm	55cm	45cm	45cm	45cm
Előöblítés* ³	Inaktív	Aktív	Inaktív	Inaktív	Aktív	Inaktív	Inaktív
Köztes öblítés* ⁴	Aktív	Aktív	Aktív	Inaktív	Aktív	Aktív	Aktív

*1 Ha a rövid idejű kikapcsolás funkció aktív, a tisztítási üzemmód aktiválható. Tisztítási üzemmódban 3 percen át akkor sem indul el az öblítés, ha a készülék céltárgyat érzékel.

*2 Az automatikus öblítés a vízhygiéna biztosítását szolgálja abban az esetben, ha a szerelvényt hosszabb időre használaton kívül helyezik. 24 óránként (használatától függetlenül) vagy a szerelvény utolsó használata után 24/72 órával (használatától függően) öblítés történik.

*3 Aktív előöblítés esetén a céltárgy érzékelése után 2 másodperccel öblítés történik.

*4 Ha aktiválva van a köztes öblítés, egy tárgy folyamatos érzékelése esetén kétpercenként öblítés történik (max. 14-szer).

Zavar/Ok/Elhárítás

Zavar	Ok	Elhárítás
Nincs öblítés	<ul style="list-style-type: none"> A vízellátás megszakadt A mágnesszelep előtt található szűrő eldugult A mágnesszelep meghibásodott A dugaszoló csatlakozó nem érintkezik Transzformátor hibás A tisztítási üzemmód aktív 	<ul style="list-style-type: none"> Nyissa ki a tartalék elzárót. Tisztítsa meg vagy cserélje ki a szűrőt Cserélje ki a mágnesszelepet Ellenőrizze a dugaszoló csatlakozókat Cserélje ki a transzformátort Fejezze be a tisztítási üzemmódot vagy várjon 3 percet
Nem kívánt öblítés	<ul style="list-style-type: none"> A szenzorok érzékelési területe túl nagyra lett állítva 	<ul style="list-style-type: none"> Csökkentse a hatótávolságot a távirányítóval (speciális tartozék, cikkszám: 36 206) Módosítsa a kiválasztott programot, lásd az „Érzékelési terület” részt
A víz megszakítás nélkül folyik/ Az öblítési mennyiség túl sok	<ul style="list-style-type: none"> A mágnesszelep meghibásodott 	<ul style="list-style-type: none"> Cserélje ki a mágnesszelepet
Az öblítési mennyiség túl kevés	<ul style="list-style-type: none"> A mágnesszelep előtt található szűrő eldugult A mágnesszelep meghibásodott 	<ul style="list-style-type: none"> Tisztítsa meg vagy cserélje ki a szűrőt Cserélje ki a mágnesszelepet

P

Informações de segurança

- A instalação apenas pode ser efectuada em compartimentos anti-congelantes.
- O comando electrónico é exclusivamente adequado para a utilização em compartimentos fechados.
- Utilizar apenas peças sobresselentes e acessórios originais. A utilização de outras peças conduz à anulação da garantia e da identificação CE.

Dados técnicos

- Pressão de caudal:
 - mín. 0,05 MPa
 - recomendado 0,1 - 0,5 MPa
- Pressão de serviço: máx. 1 MPa
- Pressão de teste: 1,6 MPa
- Temperatura: máx. 45 °C
- Tensão de alimentação: 230 V CA
(Transformador de 230 V CA/12 V CA)
- Consumo de energia: 1,8 VA
(Consumo de energia em Standby < 1 VA)
- Caudal de descarga (1 - 7 l regulável): 2 l
- Tempo mínimo de permanência (2 - 10 s regulável%): 7 s
- Tipo de protecção: IP 55
- Tubagem: DN 15
- Válvula de segurança integrada

Dados de teste eléctricos

- Classe de software A
- Classe de contaminação 2
- Tensão transitória de dimensionamento 2500 V
- Temperatura do ensaio de Brinell 100 °C

O teste de compatibilidade electromagnética (teste de interferências) foi efectuado com a tensão de dimensionamento e a corrente de dimensionamento.

Funções do programa 1 (regulação de fábrica)

- Modo de limpeza: activável
- Descarga automática (24h): activada
- Campo de detecção de acordo com a Kodak Gray Card, página cinzenta, 8x10", formato horizontal: 45cm
- Pré-descarga: desactivada
- Descarga intermédia: activada

Através do sensor podem ser seleccionados outros programas pré-definidos, ver tabela na página 48.

Acessórios especiais

Através do controlo remoto por infravermelhos (n.º de encomenda: 36 206) podem ser executadas outras regulações e funções especiais.

Licença e conformidade



Este produto corresponde às exigências das respectivas directivas da UE.

As declarações de conformidade podem ser solicitadas no seguinte endereço:

GROHE Deutschland Vertriebs GmbH

Zur Porta 9
D-32457 Porta Westfalica

Instalação completa, ver página desdobrável II, fig. [1] - [7].

Manuseamento

O dispositivo electrónico de raios infravermelhos emite uma luz invisível, pulsada. Se esta luz for reflectida pelo utilizador durante pelo menos 7 s (= tempo mínimo de permanência), sendo assim captada novamente pelo dispositivo electrónico, depois do utilizador se afastar o lavatório é lavado. O alcance do campo de detecção depende das propriedades reflectoras dos objectos.

Activar o modo de limpeza

- Apenas possível em caso de Curto prazo-Desactivado
- O campo de detecção deve ser mantido livre.

1.	Colocar o dedo na parte inferior do sensor, ver fig. [8].
	A luz de controlo sinaliza:
2.	Durante surge, afastar o dedo do sensor.
	O modo de limpeza está activo por 3 minutos. Enquanto isso, a luz de controlo sinaliza luz intermitente.

Terminar o modo de limpeza antecipadamente

1.	Colocar o dedo na parte inferior do sensor, ver fig. [8].
	A luz de controlo sinaliza:
2.	Durante surge, afastar os dedos do sensor.
	O modo de limpeza está terminado.

Efectuar regulações

Modo de regulação

O modo de regulação serve para as seguintes funções:

- Alterar o caudal de descarga
- Consultar e alterar o programa
- Controlar o campo de detecção



No modo de regulação a luz de controlo do sensor acende, caso durante a aproximação da misturadora seja alcançado o campo de detecção. Ao abandonar o campo de detecção, é imediatamente desencadeada uma descarga. No modo de regulação não se aplica o tempo mínimo de permanência.

Activar o modo de regulação

Interromper a tensão de alimentação ao dispositivo electrónico e repô-la após 5 s.

- O modo de regulação termina automaticamente após 3 minutos.

Caudal de descarga / Regular programa

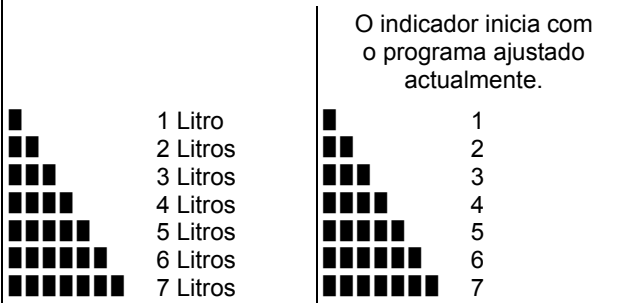
	Caudal de descarga	Programa
1.	Activar o modo de regulação.	
2.	Colocar o dedo na parte inferior do sensor, ver fig. [8]. A luz de controlo sinaliza: 	
3.	Durante  surge, afastar os dedos do sensor.	Durante  surge, afastar o dedo do sensor.
	O modo de selecção do caudal de descarga / o modo de selecção do programa está activo por 5 s.	
4.	Colocar o dedo na parte inferior do sensor. Os caudais de descarga / os programas são indicados por grupos de luzes intermitentes através da luz de controlo. 	
5.	Após a sequência pretendida de luzes intermitentes, afastar os dedos do sensor. O caudal de descarga / o programa seleccionado é assumido como nova regulação. As respectivas luzes intermitentes são novamente exibidas. A misturadora lava com o caudal de descarga seleccionado.	
	Em caso de necessidade, a regulação pode ser novamente efectuada dentro dos 5 s seguintes (ver 4.).	
	O modo de regulação termina automaticamente após 3 minutos.	

Manutenção

Verificar, limpar, e eventualmente substituir todas as peças.

I. Substituir a electroválvula, ver fig. [9] e [11].

Montagem na sequência inversa.

II. Limpar ou substituir o filtro, ver fig. [9], [11] e [12].

Montagem na sequência inversa.

III. Substituir o transformador, ver fig. [9] e [13].

 **Desligar a tensão de alimentação!**

Montagem na sequência inversa.

IV. Substituir o dispositivo electrónico, ver fig. [9] e [14].

Montagem na sequência inversa.

Peças sobresselentes, ver página desdobrável I (* = acessórios especiais).

Conservação

As instruções de conservação desta misturadora podem ser consultadas no manual de conservação em anexo.

Tabela de programas

Programa	1	2	3	4	5	6	7
Curto prazo-Des ^{*1}	Activo	Activo	Activo	Activo	Activo	Activo	Inactivo
Descarga automática ^{*2}	Activo	Activo	Activo	Activo	Activo	Activo	Inactivo
Intervalo entre descargas	24 h	24 h	24 h	24 h	72 h	72 h	-
Dependente do uso	x	x					-
Independente do uso			x	x	x	x	-
Campo de detecção	45cm	45cm	45cm	55cm	45cm	45cm	45cm
Pré-descarga ^{*3}	Inactivo	Activo	Inactivo	Inactivo	Activo	Inactivo	Inactivo
Descarga intermédia ^{*4}	Activo	Activo	Activo	Inactivo	Activo	Activo	Activo

*1 Em caso de Curto prazo-Desactivado, o modo de limpeza pode ser activado. No modo de limpeza, apesar da detecção de objecto não é iniciada nenhuma descarga por 3 minutos.

*2 A descarga automática serve para garantia de higiene da água em caso de não utilização prolongada da misturadora. Uma descarga é efectuada após 24 horas (independente do uso) ou 24 horas / 72 horas após a última utilização da misturadora (dependente do uso).

*3 Em caso de pré-descarga activada, efectua-se uma descarga 2 segundos após a detecção de objecto.

*4 Em caso de descarga intermédia activada, efectua-se uma descarga em caso de detecção prolongada de um objecto a cada 2 minutos (máx. 14x).

Avaria / Causa / Solução

Avaria	Causa	Solução
Nenhuma descarga	<ul style="list-style-type: none"> • Abastecimento de água interrompido • Filtro antes da electroválvula obstruído • Electroválvula com defeito • Ficha de ligação sem contacto • Transformador defeituoso • Modo de limpeza activo 	<ul style="list-style-type: none"> - Abrir válvulas de segurança - Limpar ou substituir o filtro - Substituir a electroválvula - Verificar a ficha de ligação - Substituir o transformador - Terminar o modo de limpeza ou aguardar 3 minutos
Descarga involuntária	<ul style="list-style-type: none"> • O campo de detecção do sensor está com regulação demasiado grande 	<ul style="list-style-type: none"> - Reduzir o alcance com o controlo remoto (acessório especial 36 206) - Alterar programa seleccionado, ver campo de detecção
A água corre ininterruptamente / caudal de descarga demasiado grande	<ul style="list-style-type: none"> • Electroválvula com defeito 	<ul style="list-style-type: none"> - Substituir a electroválvula
Caudal de descarga demasiado pequeno	<ul style="list-style-type: none"> • Filtro antes da electroválvula obstruído • Electroválvula com defeito 	<ul style="list-style-type: none"> - Limpar ou substituir o filtro - Substituir a electroválvula

TR

Güvenlik bilgileri

- Montaj ancak donmaya karşı emniyetli odalarda yapılabilir.
- Elektronik kontrol, sadece kapalı mekanlarda kullanım için tasarlanmıştır.
- Sadece orijinal Grohe yedek parçalarını ve aksesuarlarını kullanın.
Diğer parçaların kullanımı garanti hakkının ortadan kalkmasına ve CE işaretinin geçerliliğini kaybetmesine neden olur.

Teknik veriler

- Akış basıncı:
 - min. 0,05 MPa
 - tavsiye edilen 0,1 - 0,5 MPa
- İşletme basıncı: maks. 1 MPa
- Kontrol basıncı: 1,6 MPa
- Sıcaklık: maks. 45 °C
- Besleme voltajı: 230 V AC
(Transformatör 230 V AC/12 V AC)
- Performans girişi: 1,8 VA
(standby güç çekişi < 1 VA)
- Yıkama miktarı (1 - 7 l ayarlanabilir): 2 l
- Minimum gecikme süresi (2 - 10 s ayarlanabilir): 7 s
- Koruma türü: IP 55
- Boru hattı: DN 15
- Entegre izole valfi

Elektrik kontrol verileri

- Yazılım sınıfı A
- Kontaminasyon sınıfı 2
- Darbe gerilimi ölçümü 2500 V
- Top çarpma testi sıcaklığı 100 °C

Elektromanyetik uygunluğun (interferans emisyon testi) sınanması nominal voltaj ve nominal akım ile yapılır.

Fonksiyon Programı 1 (Fabrika ayarı)

- Temizleme modu: etkinleştirilebilir
- Otomatik Yıkama (24 h): etkin
- Kodak Gray Card'a göre algı sahası, gri taraf, 8 x 10", çapraz format: 45cm
- Ön yıkama: devre dışı
- Ara yıkama: etkin

Sensör sistemi üzerinden önceden ayarlanmış diğer programlar seçilebilir, bkz. tablo sayfa 51.

Özel aksesuar

Enfraruj uzaktan kumandası (Sipariş -No.: 36 206) ile diğer ayarlar ve özel fonksiyonların seçimi gerçekleştirilebilir.

Onay ve Uygunluk



Bu ürün ilgili AB yönergelerinin şartlarına uygundur.

Uygunluk beyanı aşağıdaki adresten temin edilebilir:

GROHE Deutschland Vertriebs GmbH

Zur Porta 9
D-32457 Porta Westfalica

Son montaj, katlanır sayfa II, şek. [1] - [7].

Kullanım

Enfraruj elektroniği görünmeyen ışık gönderir. Bu ışığın bir kullanıcı tarafından en az 7 saniye (minimum gecikme süresi) yansıtılması ve elektronik tarafından tekrar algılanması durumunda, kullanıcının çekilmesinden sonra lavabo yıkanır. Algı sahasının genişliği, objenin yansımaya özelliklerine bağlıdır.

Temizleme modunu etkinleştirin

- Sadece kısa süreli kapatma etkin olduğunda mümkündür
- Algı sahası boş tutulmalıdır.

1.	Parmağınızı sensör sisteminin alt kısmına tutun, bkz. şekil [8].
	Kontrol lambası aşağıdaki sinyali verir:
2.	görüntülendiği sürece, parmağınızı sensör sisteminden çekin.
	Temizleme modu 3 dakika için etkinleştirilmiştir. Kontrol lambası bu esnada bir sinyal işareti verir.

Temizleme modunu zamanından önce sonlandırın

1.	Parmağınızı sensör sisteminin alt kısmına tutun, bkz. şekil [8].
	Kontrol lambası aşağıdaki sinyali verir:
2.	___ görüntülenirken, parmağınızı sensör sisteminden çekin.
	Temizleme modu sonlandırılır.

Ayarların yapılması

Ayar modu

Ayar modu, aşağıdaki fonksiyonlar için kullanılır:

- Yıkama miktarının değiştirilmesi
- Programın sorgulanması ve değiştirilmesi
- Algı sahasının kontrol edilmesi

Ayar modunda, bataryaya yaklaşıldığında algı sahasına girilmişse, sensör sistemindeki kontrol lambası yanar. Algı sahasından tekrar çıkıldığında, yıkama hemen gerçekleşir. Ayar modunda, minimum gecikme süresi yoktur.

Ayar modunu etkinleştirin

Elektronikteki voltaj beslemesini kesin ve 5 s sonra tekrar başlatın.

- Ayar modu, 3 dakika sonra otomatik olarak sona erer.

Yıkama miktarının / programın ayarlanması

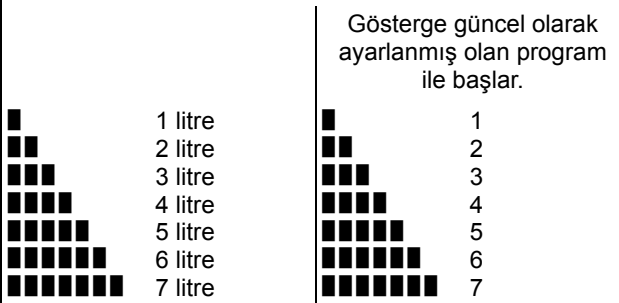
	Yıkama miktarı	Program
1.	Ayar modunu etkinleştirin.	
2.	Parmağınızı sensör sisteminin alt kısmına tutun, bkz. şekil [8]. Kontrol lambası aşağıdaki sinyali verir: 	
3.	___ görüntülenirken, parmağınızı sensör sisteminden çekin.	■ görüntülenirken, parmağınızı sensör sisteminden çekin.
Yıkama seçme modu / program seçme modu 5 saniye için etkinleştirilmiştir.		
4.	Parmağınızı sensör sisteminin alt kısmına tutun. Yıkama miktarları / programlar sinyal işaretleri ile kontrol lambası üzerinden gösterilir. 	
5.	İstenen sinyal işareti sırası gösterildikten sonra parmağınızı sensör sisteminden çekin. Seçilen yıkama miktarı / seçilen program ayar olarak devralınır. İlgili sinyal işareti tekrar gösterilir. Batarya, seçilen yıkama miktarıyla yıkama yapar.	
Gerekirse, ayar bundan sonraki 5 saniye içerisinde tekrar değiştirilebilir (bkz. 4).		
Ayar modu, 3 dakika sonra otomatik olarak sona erer.		

Bakım

Tüm parçaları kontrol edin, temizleyin, gerekirse değiştirin.

I. Solenoid valfin değiştirilmesi, bkz. şek. [9] ve [11].

Montaj ters sıralamayla yapılır.

II. Süzgecin temizlenmesi veya değiştirilmesi,

bkz. şek. [9], [11] ve [12].

Montaj ters sıralamayla yapılır.

III. Transformatörün değiştirilmesi, bkz. şek. [9] ve [13].

 **Voltaj beslemesini kapatın!**

Montaj ters sıralamayla yapılır.

IV. Elektroniğin değiştirilmesi, bkz. şek. [9] ve [14].

Montaj ters sıralamayla yapılır.

Yedek parçalar, bkz. katlanır sayfa I (* = Özel aksesuar).

Bakım

Bu bataryanın bakımı ile ilgili bilgiler için lütfen birlikte verilen bakım talimatına başvurun.

Program tablosu

Program	1	2	3	4	5	6	7
Kısa süreli kapatma*1	Etkin	Etkin	Etkin	Etkin	Etkin	Etkin	Devre dışı
Otomatik yıkama*2	Etkin	Etkin	Etkin	Etkin	Etkin	Etkin	Devre dışı
Yıkama aralığı	24 saat	24 saat	24 saat	24 saat	72 saat	72 saat	-
Kullanıma bağlı	x	x					-
Kullanımdan bağımsız			x	x	x	x	-
Algı sahası	45cm	45cm	45cm	55cm	45cm	45cm	45cm
Ön yıkama*3	Devre dışı	Etkin	Devre dışı	Devre dışı	Etkin	Devre dışı	Devre dışı
Ara yıkama*4	Etkin	Etkin	Etkin	Devre dışı	Etkin	Etkin	Etkin

*1 Kısa süreli kapatma etkin olduğunda, temizleme modu etkinleştirilebilir. Temizleme modunda, objenin algılanmasına rağmen 3 dakika süresince yıkama başlatılmaz.

*2 Otomatik yıkama, bataryanın uzun süreli kullanılmama durumlarında su hijyeninin güvenceye alınmasını sağlar. Yıkama, batarya son kullanıldıktan 24 saat sonra (kullanımdan bağımsız) veya 72 saat sonra (kullanıma bağlı) gerçekleştirilir.

*3 Ön yıkama etkinken nesne algılandıktan sonra 2 saniye boyunca yıkama yapılır.

*4 Ara yıkama etkinken bir nesne sürekli algılandığında her 2 dakikada bir yıkama yapılır (maks. 14 kez).

Arıza / Nedeni / Çözümü

Arıza	Nedeni	Çözümü
Yıkama yapılmıyor	<ul style="list-style-type: none">Su girişi kapalıSolenoid valfin önündeki süzgeç tıkanmışSolenoid valf bozukGeçmeli konektör temas etmiyorTransformatör arızalıTemizleme modu etkin	<ul style="list-style-type: none">İzole valfini açınSüzgeci temizleyin veya değiştirinSolenoid valfi değiştirinGeçmeli konektörü kontrol edinTransformatörün değiştirilmesiTemizleme modunu sonlandırın veya 3 dakika bekleyin
İstenmediği halde yıkama yapılıyor	<ul style="list-style-type: none">Sensör algı sahası çok büyük ayarlanmış	<ul style="list-style-type: none">Uzaktan kumandayla (özel aksesuar 36 206) algılama alanını düşürünSeçilen programı değiştirin, bakınız: Algı sahası
Su sürekli akıyor / yıkama miktarı fazla	<ul style="list-style-type: none">Solenoid valf bozuk	<ul style="list-style-type: none">Solenoid valfi değiştirin
Yıkama miktarı az	<ul style="list-style-type: none">Solenoid valfin önündeki süzgeç tıkanmışSolenoid valf bozuk	<ul style="list-style-type: none">Süzgeci temizleyin veya değiştirinSolenoid valfi değiştirin



Bezpečnostné informácie

- Toto zariadenie je určené výlučne na inštaláciu do miestností chránených proti mrazu.
- Elektronika riadenia je určená len na použitie v uzavretých miestnostiach.
- Používajte len originálne náhradné diely a príslušenstvo. Pri použití iných, neoriginálnych dielov stráca platnosť záruka aj certifikácia CE.

Technické údaje

- Hydraulický tlak:
 - min. 0,05 MPa
 - odporúčaný 0,1 – 0,5 MPa
- Prevádzkový tlak: max. 1 MPa
- Skúšobný tlak: 1,6 MPa
- Teplota: max. 45 °C
- Napájacie napätie: 230 V AC
(Transformátor 230 V AC/12 V AC)
- Príkon: 1,8 VA
(Príkon v pohotovostnom režime < 1 VA)
- Množstvo splachovacej vody (nastaviteľné 1 – 7 l): 2 l
- Minimálna doba oneskorenia (nastaviteľná 2 – 10 s): 7 s
- Druh el. ochrany: IP 55
- Potrubie: DN 15
- Integrovaný preduzáver

Elektrické kontrolné údaje

- Trieda softvéru A
- Stupeň znečistenia 2
- Zaťažovacie rázové napätie 2500 V
- Teplota pri skúške tvrdosti vtlačovaním 100 °C

Skúška elektromagnetickej kompatibility (skúška vysielania rušivých signálov) bola vykonaná pri menovitom napätí a pri menovitom prúde.

Funkčný program 1 (nastavenie z výroby)

- Režim čistenia: možnosť aktivovania
- Automatické splachovanie (24 h): aktivované
- Prijímací dosah podľa karty Kodak Gray Card, sivá strana, 8x10", priečny formát: 45cm
- Predsplachovanie: deaktivované
- Medzispľachovanie: aktivované

Prostredníctvom senzorky je možné zvoliť ďalšie prednastavené programy. Pozrite si tabuľku na strane 54.

Zvláštne príslušenstvo

Prostredníctvom infračerveného diaľkového ovládania (obj. čís.: 36 206) je možné zvoliť ďalšie možnosti nastavenia a ďalšie špeciálne funkcie.

Schválenie a zhoda výrobku



Tento výrobok spĺňa všetky požiadavky príslušných smerníc EÚ.

Vyhlasenia o zhode je možné si vyžiadať na nasledujúcej adrese:

GROHE Deutschland Vertriebs GmbH
Zur Porta 9
D-32457 Porta Westfalica

Konečná inštalácia, pozri skladáciu stranu II, obr. [1] – [7].

Obsluha

Elektronika ovládania infračervenými vlnami vysielá neviditeľné svetelné impulzy. Ak sa tieto lúče odrazia od používateľa po dobu najmenej 7 s (minimálna doba oneskorenia) a sú opäť prijaté elektronikou, po odstúpení používateľa sa pisoár spláchne. Prijímací dosah závisí od reflexných vlastností snímaného objektu.

Aktivovanie režimu čistenia

- Možné len pri aktivovanom krátkodobom vypnutí
- Oblasť prijímacieho dosahu sa musí udržiavať voľná.

1.	Podržte prst na spodnej oblasti senzorky, pozri obr. [8]. Kontrolka signalizuje:
2.	Keď sa zobrazí , dajte prst preč od senzorky. Režim čistenia je aktívny po dobu 3 minút. Kontrolka počas režimu čistenia signalizuje stav prostredníctvom blikania.

Predčasné ukončenie režimu čistenia

1.	Podržte prst na spodnej oblasti senzorky, pozri obr. [8]. Kontrolka signalizuje:
2.	Keď sa zobrazí , dajte prst preč zo senzorky. Režim čistenia sa ukončí.

Nastavenie funkcií ovládania

Režim nastavovania

Režim nastavovania slúži na nasledujúce funkcie:

- zmena množstva splachovacej vody,
- zistenie a zmena programu,
- kontrola prijímacieho dosahu.













































V režime nastavovania sa rozsvieti kontrolka senzorky, ak sa pri priblížení k armatúre dosiahne prijímací dosah. Po opätovnom opustení prijímacieho dosahu sa okamžite aktivuje splachovanie. Pri režime nastavovania sa nepoužíva minimálna doba oneskorenia.

Aktivovanie režimu nastavovania

Prerušte prívod napájacieho napätia k elektronike a po uplynutí 5 s ho opäť pripojte.

- Režim nastavovania sa automaticky ukončí po uplynutí 3 minút.

Nastavenie množstva splachovacej vody/programu

	Množstvo splachovacej vody	Program																												
1.	Aktivujte režim nastavovania.																													
2.	Podržte prst na spodnej oblasti senzorky, pozri obr. [8]. Kontrolka signalizuje:  _____																													
3.	Keď sa zobrazí _____, dajte prst preč zo senzorky.	Keď sa zobrazí  , dajte prst preč zo senzorky. Na 5 sekúnd sa aktivuje režim nastavenia množstva splachovacej vody/režim na výber programu.																												
4.	Podržte prst na spodnej oblasti senzorky. Jednotlivé množstvá splachovacej vody/programy je možné identifikovať podľa príslušných skupín signalizovaných počtom bliknutí kontrolky. <table border="0" data-bbox="451 1320 1018 1498"><tr><td></td><td>1 liter</td><td></td><td>1</td></tr><tr><td></td><td>2 litre</td><td></td><td>2</td></tr><tr><td></td><td>3 litre</td><td></td><td>3</td></tr><tr><td></td><td>4 litre</td><td></td><td>4</td></tr><tr><td></td><td>5 litrov</td><td></td><td>5</td></tr><tr><td></td><td>6 litrov</td><td></td><td>6</td></tr><tr><td></td><td>7 litrov</td><td></td><td>7</td></tr></table> Zobrazovanie sa začína aktuálne nastaveným programom.			1 liter		1		2 litre		2		3 litre		3		4 litre		4		5 litrov		5		6 litrov		6		7 litrov		7
	1 liter		1																											
	2 litre		2																											
	3 litre		3																											
	4 litre		4																											
	5 litrov		5																											
	6 litrov		6																											
	7 litrov		7																											
5.	Po požadovanom slede bliknutí dajte prst preč zo senzorky. Vybraté množstvo splachovacej vody/program sa použije ako nastavenie. Následne sa znovu zobrazí príslušný počet bliknutí. Armatúra spláchnie nastaveným množstvom splachovacej vody. Nastavenie je možné v prípade potreby znovu zmeniť v priebehu nasledujúcich 5 s (pozri bod 4.). Režim nastavovania sa automaticky ukončí po uplynutí 3 minút.																													

Údržba

Všetky diely skontrolujte, vyčistite a v prípade potreby vymeňte.

I. Výmena magnetického ventilu, pozri obr. [9] a [11].

Montáž v opačnom poradí.

II. Vyčistenie a výmena sitka, pozri obr. [9], [11] a [12].

Montáž v opačnom poradí.

III. Výmena transformátora, pozri obr. [9] a [13].

 **Vypnite napájacie napätie!**

Montáž v opačnom poradí.

IV. Výmena elektroniky, pozri obr. [9] a [14].

Montáž v opačnom poradí.

Náhradné diely, pozri skladaciu stranu I (* = zvláštne príslušenstvo).

Ošetrovanie

Pokyny na ošetrovanie tejto armatúry sú uvedené v priloženom návode na údržbu.

Tabuľka programov

Program	1	2	3	4	5	6	7
Krátkodobé vypnutie*¹	aktívne	aktívne	aktívne	aktívne	aktívne	aktívne	neaktívne
Automatické splachovanie*²	aktívne	aktívne	aktívne	aktívne	aktívne	aktívne	neaktívne
Interval splachovania	24 h	24 h	24 h	24 h	72 h	72 h	-
V závislosti od používania	x	x					-
Nezávisle od používania			x	x	x	x	-
Prijímací dosah	45cm	45cm	45cm	55cm	45cm	45cm	45cm
Predsplachovanie*³	neaktívne	aktívne	neaktívne	neaktívne	aktívne	neaktívne	neaktívne
Medzisplachovanie*⁴	aktívne	aktívne	aktívne	neaktívne	aktívne	aktívne	aktívne

*1 Pri aktivovanom krátkodobom vypnutí je možné aktivovať režim čistenia. V režime čistenia sa po dobu 3 minút nespustí splachovanie ani pri zaznamenaní predmetu.

*2 Automatické splachovanie slúži na zaistenie hygieny vodovodných zariadení, ak sa armatúra dlhšiu dobu nepoužíva. Po uplynutí 24 hodín (nezávisle od používania) alebo 24 hodín/72 hodín (v závislosti od používania) po poslednom použití armatúry sa aktivuje jedno spláchnutie.

*3 Pri aktivovanom predsplachovaní sa po 2 sekundách od zistenia prítomnosti predmetu aktivuje spláchnutie.

*4 Pri aktivovanom medzisplachovaní sa pri nepretržitom zistení prítomnosti predmetu aktivuje každé 2 minúty jedno spláchnutie (max. 14-krát).

Porucha/príčina/odstránenie

Porucha	Príčina	Odstránenie
Nefunguje splachovanie	<ul style="list-style-type: none"> Prerušený prívod vody Zanesené sitko pred magnetickým ventilom Magnetický ventil je chybný Zásuvný konektor bez kontaktu Chybný transformátor Režim čistenia aktívny 	<ul style="list-style-type: none"> Otvorte preduzáver Vyčistite alebo vymeňte sitko Vymeňte magnetický ventil Skontrolujte zásuvný konektor Vymeňte transformátor Ukončite režim čistenia alebo počkajte 3 minúty
Nechcené splachovanie	<ul style="list-style-type: none"> Prijímací dosah senzorky je nastavený na príliš veľkú vzdialenosť 	<ul style="list-style-type: none"> Zmenšite prijímací dosah pomocou diaľkového ovládania (zvláštne príslušenstvo 36 206) Zmeňte zvolený program, pozrite si prijímací dosah
Voda tečie neprerušovane/príliš veľké množstvo splachovacej vody	<ul style="list-style-type: none"> Magnetický ventil je chybný 	<ul style="list-style-type: none"> Vymeňte magnetický ventil
Príliš malé množstvo splachovacej vody	<ul style="list-style-type: none"> Zanesené sitko pred magnetickým ventilom Magnetický ventil je chybný 	<ul style="list-style-type: none"> Vyčistite alebo vymeňte sitko Vymeňte magnetický ventil



Varnostne informacije

- Vgradnja je dovoljena samo v prostorih, ki so zaščiteni pred zmrzovanjem.
- Krmilna elektronika je primerna izključno za uporabo v zaprtih prostorih.
- Uporabljajte samo originalne nadomestne dele in opremo. Uporaba drugačnih delov vodi k izgubi garancije in tudi oznake CE.

Tehnični podatki

- Pretočni tlak:
 - najmanj 0,05 MPa
 - priporočeno 0,1 - 0,5 MPa
- Delovni tlak: maks. 1 MPa
- Preizkusni tlak: 1,6 MPa
- Temperatura: maks. 45 °C
- Napajalna napetost: 230 V AC
(transformator: 230V~/12V~)
- Poraba moči: 1,8 VA
(Poraba moči v pripravljenosti < 1 VA)
- Količina izplakovanja (1 - 7 l, nastavljivo): 2 l
- Minimalni čas zadrževanja (2 - 10 s, nastavljiv): 7 s
- Vrsta zaščite: IP 55
- Cevna napeljava: DN 15
- Integrirana predzavora

Električne karakteristike

- Razred programske opreme A
- Stopnja onesnaženosti 2
- Izračunana udarna napetost 2500 V
- Temperatura preizkusa tlaka krogle 100 °C

Preizkus elektromagnetne združljivosti (preizkus oddajanja motenj) je bil izveden pri nazivni napetosti in nazivnem toku.

Funkcije programa 1 (tovarniška nastavitve)

- Način za čiščenje: možnost aktiviranja
- Samodejno izplakovanje (24h): aktivirano
- Območje zaznavanja po Kodak Gray Card, siva, stran, 8x10", prečni format: 45cm
- Predizplakovanje: izklopljeno
- Vmesno izplakovanje: vklopljeno

Prek senzorjev lahko izberete nadaljnje vnaprej nastavljene programe, glejte tabelo na 57. strani.

Dodatna oprema

Z infrardečim daljinskim upravljalnikom (št. artikla: 36 206) se lahko spreminjajo dodatne nastavitve in posebne funkcije.

Atest in skladnost



Ta izdelek izpolnjuje zahteve ustreznih direktiv EU.

Izjave o skladnosti lahko zahtevate na spodnjem naslovu:

GROHE Deutschland Vertriebs GmbH

Zur Porta 9
D-32457 Porta Westfalica

Fina montaža, glejte zložljivo stran II, sl. [1] - [7].

Uporaba

Infrardeči elektronski elementi oddajajo nevidno utripajočo svetlobo. Če se ta svetloba od uporabnika odbija najmanj 7 sekund (najmanjši zadrževalni čas) in jo elektronska naprava zazna, se umivalnik splakne po tem, ko uporabnik stopi stran. Doseg zaznavanja je odvisen od odbojnih lastnosti objekta.

Aktiviranje načina čiščenja

- Mogoče samo pri aktiviranem kratkotrajnem izklopu.
- Območje zaznavanja armature mora biti prosto.

1.	Prste imejte na spodnjem delu senzorjev, glej sl. [8].
	Kontrolna lučka signalizira:
2.	Ko se prikaže , odmaknite prste s senzorjev.
	Način čiščenja se vključi za 3 minute. Kontrolna lučka medtem utripa.

Predčasno končanje načina čiščenja

1.	Prste imejte na spodnjem delu senzorjev, glej sl. [8].
	Kontrolna lučka signalizira:
2.	Ko se prikaže , odmaknite prste s senzorjev.
	Način čiščenja je končan.

Nastavljanje

Nastavitveni način

Nastavitveni način je namenjen naslednjim funkcijam:

- Spreminjanje količine izpiranja
- Preverjanje in spreminjanje programa
- Preverjanje območja zaznavanja











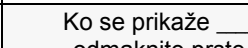
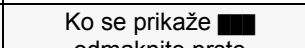
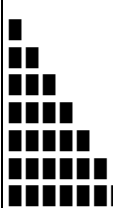



Ko se približate območju zaznavanja armature, posveti v nastavitvenem načinu opozorilna lučka na senzorjih. Ko zapustite območje zaznavanja, se nemudoma sproži izplakovanje. V nastavitvenem načinu ni funkcije minimalnega časa zadrževanja.

Vklop nastavitvenega načina

Prekinite oskrbo elektronike z električno energijo in jo ponovno vzpostavite, ko preteče 5 sekund.

- Nastavitveni način se po 3 minutah samodejno konča.

Nastavljanje količine izpiranja/programa

	Količina izpiranja	Program
1.	Aktivirajte nastavitveni način.	
2.	Prste imejte na spodnjem delu senzorjev, glej sl. [8].	
	Kontrolna lučka signalizira:	
		
3.	Ko se prikaže  odmaknite prste od senzorjev.	Ko se prikaže  odmaknite prste od senzorjev.
	Način količine izpiranja/izbire programa se aktivira za 5 sekund.	
4.	Prste držite na spodnjem delu senzorjev.	
	Količine izpiranja/programa prikažejo vzorci utripajoče kontrolne lučke.	
	 1 liter  2 litra  3 litre  4 litre  5 litrov  6 litrov  7 litrov	Prikaz se prične s programom, ki je trenutno nastavljen.
	 1  2  3  4  5  6  7	
5.	Po zelenem zaporedju utripov odmaknite prste od senzorjev.	
	Izbrana količina izpiranja/program se prevzame kot nastavljena. Ponovno se prikažejo ustrezni utripi.	
	Armatura izplakuje z izbrano količino izpiranja.	
	Po potrebi lahko nastavitev v naslednjih 5 sekundah ponovno nastavite (glejte 4.).	
	Nastavitveni način se po 3 minutah samodejno konča.	

Vzdrževanje

Preglejte in očistite vse dele ter jih po potrebi zamenjajte.

I. Zamenjava magnetnega ventila, glejte sl. [9] in [11].

Montažo izvedite v obratnem vrstnem redu.

II. Čiščenje ali zamenjava sita, glejte sl. [9], [11] in [12].

Montažo izvedite v obratnem vrstnem redu.

III. Zamenjava transformatorja, glejte sl. [9] in [13].

 **Izklopite dovod električne napetosti!**

Montažo izvedite v obratnem vrstnem redu.

IV. Zamenjava elektronike, glejte sl. [9] in [14].

Montažo izvedite v obratnem vrstnem redu.

Nadomestni deli, glejte zložljivo stran I (* = dodatna oprema).

Nega

Navodila za nego te armature najdete v priloženih navodilih za vzdrževanje.

Tabela programov

Program	1	2	3	4	5	6	7
Kratkotrajen izklop* ¹	Vključeno	Vključeno	Vključeno	Vključeno	Vključeno	Vključeno	Izključeno
Samodejno izpiranje* ²	Vključeno	Vključeno	Vključeno	Vključeno	Vključeno	Vključeno	Izključeno
Interval splakovanja	24 h	24 h	24 h	24 h	72 h	72 h	-
Odvisno od uporabe	x	x					-
Neodvisno od uporabe			x	x	x	x	-
Območje zaznavanja	45cm	45cm	45cm	55cm	45cm	45cm	45cm
Predizplakovanje* ³	Izključeno	Vključeno	Izključeno	Izključeno	Vključeno	Izključeno	Izključeno
Vmesno izplakovanje* ⁴	Vključeno	Vključeno	Vključeno	Izključeno	Vključeno	Vključeno	Vključeno

*1 Pri vključenem kratkotrajnem izklopu lahko vključite način čiščenja. V načinu čiščenja se 3 minute kljub zaznavanju predmetov ne sproži izpiranje.

*2 Samodejno splakovanje zagotavlja higieno, ko armatura dalj časa ni v uporabi. Izplakovanje se izvede 24 (neodvisno od uporabe) ali 24/72 ur po zadnji uporabi armature (odvisno od uporabe).

*3 Pri aktiviranem predizplakovanju se izpiranje izvede 2 sekundi po zaznavanju predmeta.

*4 Pri aktiviranem vmesnem izpiranju se pri trajnem zaznavanju objekta vsaki 2 minuti izvede izpiranje (maks. 14x).

Motnja/vzrok/ukrep

Motnja	Vzrok	Ukrep
Ni izplakovanja	<ul style="list-style-type: none"> Dotok vode je prekinjen Mrežica pred magnetnim ventilom je zamašena Magnetni ventil pokvarjen Vtični spojnik nima stika Transformator je v okvari Način čiščenja aktiven 	<ul style="list-style-type: none"> Odprite predzaporo Očistite ali zamenjajte mrežico Zamenjajte magnetni ventil Preverite vtični priključek Zamenjava transformatorja Izklopite način čiščenja ali počakajte 3 minute
Neželeno izpiranje.	<ul style="list-style-type: none"> Zaznavno območje senzorike je preveliko 	<ul style="list-style-type: none"> Z daljinskim upravljalnikom (dodatna oprema 36 206) zmanjšajte doseg Spremenite izbrani program, glejte območje zaznavanja
Voda teče neprekinjeno/količina izpiranja prevelika	<ul style="list-style-type: none"> Magnetni ventil pokvarjen 	<ul style="list-style-type: none"> Zamenjajte magnetni ventil
Količina izpiranja premajhna	<ul style="list-style-type: none"> Mrežica pred magnetnim ventilom je zamašena Magnetni ventil pokvarjen 	<ul style="list-style-type: none"> Očistite ali zamenjajte mrežico Zamenjajte magnetni ventil



Sigurnosne napomene

- Ugradnja se smije izvoditi samo u prostorijama u kojima nema opasnosti od smrzavanja.
- Upravljačka elektronika isključivo je namijenjena uporabi u zatvorenim prostorijama.
- Koristite samo originalne rezervne dijelove i opremu. Uporaba drugih dijelova poništava jamstvo i oznaku CE.

Tehnički podaci

- Hidraulički tlak:
 - min. 0,05 MPa
 - preporučljivo 0,1 - 0,5 MPa
- Pogonski tlak: max. 1 MPa
- Ispitni tlak: 1,6 MPa
- Temperatura: maks. 45 °C
- Napajanje: 230 V AC
(Transformator 230 V AC/12 V AC)
- Potrošnja: 1,8 VA
(Potrošnja u načinu standby < 1 VA)
- Količina ispiranja (mogućnost postavljanja u rasponu 1 - 7 l): 2 l
- Minimalno vrijeme zadržavanja (mogućnost postavljanja u rasponu 2 - 10 s): 7 s
- Kategorija zaštite: IP 55
- Cjevovod: DN 15
- Integrirani predzapor

Električni ispitni podaci

- Softverska klasa: A
- Stupanj onečišćenja: 2
- Naznačeni udarni napon: 2500 V
- Temperatura Brinellovog postupka: 100 °C

Ispitivanje elektromagnetske kompatibilnosti (ispitivanje odašiljanja smetnji) provodi se s dimenzioniranim naponom i dimenzioniranom strujom.

Funkcije programa 1 (tvornička postavka)

- Režim čišćenja: može se aktivirati
- Automatsko ispiranje (24h): aktivirano
- Područje prijema prema Kodak Gray Card, siva strana, 8x10, poprečna veličine: 45cm
- Predispiranje: deaktivirano
- Međuispiranje: aktivirano

Putem senzora može se odabrati daljnje prethodno namještene programe, pogledajte stranicu 60 tablice.

Dodatna oprema

Pomoću infracrvenog daljinskog upravljača (kataloški br.: 36 206) mogu se namjestiti daljnje postavke i posebne funkcije.

Dozvola i usklađenost



Ovaj proizvod ispunjava zahtjeve važećih direktiva EU-a.

Izjave o usklađenosti mogu se zatražiti na sljedećoj adresi:

GROHE Deutschland Vertriebs GmbH

Zur Porta 9
D-32457 Porta Westfalica

Završna ugradnja, pogledajte preklapnu stranicu II, sl. [1] - [7].

Rukovanje

Infracrvena elektronika šalje nevidljivo, pulsirajuće svjetlo. Ako se to svjetlo reflektira najmanje 7 sekundi (minimalno vrijeme zadržavanja) od jednog korisnika, i ako se od elektronike opet prima, onda će se školjka ispirati nakon što se je korisnik udaljio. Domet prijema ovisi o reflektivnim svojstvima predmeta.

Aktiviranje režima čišćenja

- Moguće je samo ako je aktivirano kratkotrajno isključivanje
- Područje senzora je potrebno držati slobodnim.

1.	Stavite prst na donje područje senzora, pogledajte sl. [8].
	Kontrolna lampica signalizira:
2.	Dok se prikazuje pomaknite prst sa senzora.
	Režim čišćenja je aktiviran na 3 minute. Kontrolno svjetlo signalizira treptavi znak.

Režim čišćenja završava prije vremena

1.	Stavite prst na donje područje senzora, vidi sl. [8].
	Kontrolna lampica signalizira:
2.	Dok se prikazuje pomaknite prst sa senzora.
	Režim čišćenja je završen.

Podešavanje

Režim podešavanja

Režim podešavanja ima sljedeće funkcije:

- Promjena količine ispiranja
- Provjera i promjena programa
- Kontrola područja registriranja

U režimu podešavanja, kontrolna žaruljica u sustavu senzora armature svijetli, ako prilikom približavanja armaturi uđete u osjetno područje senzora armature. Kad izađete iz osjetnog područja senzora, odmah se aktivira ispiranje. U režimu podešavanja otpada minimalno vrijeme reakcije.

Aktiviranje režima podešavanja

Prekinite opskrbu naponom na elektronici i ponovno je uspostavite nakon 5 sekundi.

- Režim podešavanja automatski završava nakon 3 minute.

Namještanje količine ispiranja / programa

	Količina ispiranja	Program
1.	Aktivirajte režim podešavanja.	
2.	Stavite prst na donje područje senzora, vidi sl. [8].	
	Kontrolna lampica signalizira: 	
3.	Dok se prikazuje , pomaknite prst sa senzora.	Dok se prikazuje , pomaknite prst sa senzora.
	Režim odabira količine ispiranja / programa je aktiviran na 5 s.	
4.	Držati prst na području sustava senzora.	
	Količine ispiranja / programi se prikazuju skupinama treptavih signala preko kontrolne lampice.	
		Prvo se prikazuje program koji je trenutno namješten.
5.	Izbrišite željeni redoslijed treptavih znakova u senzoru.	
	Količina ispiranja / program je namješten(a) prema postavci. Ponovno se pojavljuju odgovarajući treptavi znakovi.	
	Armatura ispire s podešenom količinom ispiranja.	
	Postavka se po potrebi može unutar sljedećih 5 sekundi ponovno podesiti.	
	Režim podešavanja automatski završava nakon 3 minute.	

Održavanje

Pregledajte sve dijelove, očistite ih i prema potrebi zamijenite.

I. Zamijenite magnetski ventil, vidi sl. [9] i [11].

Montaža se obavlja obrnutim redoslijedom.

II. Očistite ili zamijenite sito, vidi sl. [9], [11] i [12].

Montaža se obavlja obrnutim redoslijedom.

III. Zamijenite transformator, vidi sl. [9] i [13].

Isključite napajanje!

Montaža se obavlja obrnutim redoslijedom.

IV. Zamijenite elektroniku, vidi sl. [9] i [14].

Montaža se obavlja obrnutim redoslijedom.

Zamjenski dijelovi, vidi preklopnu stranicu I (* = poseban pribor).

Održavanje

Naputke za održavanje ove armature možete pronaći u priloženim uputama o održavanju.

Tablica programa

Program	1	2	3	4	5	6	7
Kratkotrajno isklj.* ¹	aktivno	aktivno	aktivno	aktivno	aktivno	aktivno	neaktivno
Automatsko ispiranje* ²	aktivno	aktivno	aktivno	aktivno	aktivno	aktivno	neaktivno
Interval ispiranja	24 h	24 h	24 h	24 h	72 h	72 h	-
u zavisnosti od korištenja	x	x					-
nezavisno od korištenja			x	x	x	x	-
Područje prijema	45cm	45cm	45cm	55cm	45cm	45cm	45cm
Predispiranje* ³	neaktivno	aktivno	neaktivno	neaktivno	aktivno	neaktivno	neaktivno
Međuispiranje* ⁴	aktivno	aktivno	aktivno	neaktivno	aktivno	aktivno	aktivno

*1 Kod aktiviranog kratkotrajnog isključivanja može se aktivirati režim čišćenja. U režimu čišćenja ispiranje se ne pokreće na 3 minute, čak i u slučaju identificiranja objekta.

*2 Automatsko ispiranje služi za osiguravanje čistoće vode ako se armatura nije dulje koristila. Ispiranje se izvodi nakon 24 sata (nezavisno od korištenja) ili od 24 sata / 72 sata nakon posljednje uporabe armature (u zavisnosti od korištenja).

*3 Ako je aktivirana opcija predispiranja, ispiranje slijedi 2 sekunde nakon identifikacije objekta.

*4 Ako je aktivirana opcija međuispiranja, ispiranje se izvodi svake 2 minute kod trajne identifikacije objekta (maks. 14x).

Smetnja / Uzrok / Pomoć

Smetnja	Uzrok	Pomoć
Nema ispiranja	<ul style="list-style-type: none"> • Prekinut je dovod vode • Začepljena je mrežica ispred magnetskog ventila • Magnetski ventil je neispravan • Utična spojnica nema kontakta • Transformator je neispravan • Aktivan je režim čišćenja 	<ul style="list-style-type: none"> - Otvoriti predzapor - Čišćenje ili zamjena sita - Zamijenite magnetski ventil - Provjerite utičnu spojnicu - Zamjena transformatora - Deaktivirajte mod čišćenja ili pričekajte 3 minute
Neželjeno ispiranje	<ul style="list-style-type: none"> • Podešeno je preveliko osjetno područje sustava senzora 	<ul style="list-style-type: none"> - Smanjite domet daljinskim upravljačem (Poseban pribor 36 206). - Promijenite program, pogledajte Područje prijema
Voda curi bez prekida / prevelika količina ispiranja	<ul style="list-style-type: none"> • Magnetski ventil je neispravan 	<ul style="list-style-type: none"> - Zamijenite magnetski ventil
Količina ispiranja je premala.	<ul style="list-style-type: none"> • Začepljena je mrežica ispred magnetskog ventila • Magnetski je ventil neispravan 	<ul style="list-style-type: none"> - Čišćenje ili zamjena sita - Zamijenite magnetski ventil



Указания за безопасност

- Монтажът е разрешен само в помещения, защитени от замръзване.
- Управляващата електроника е предназначена само за употреба в затворени помещения.
- Използвайте само оригинални резервни части и принадлежности.
Употребата на чужди части води до загуба на гаранцията и СЕ обозначението.

Технически данни

- Налягане на потока:
 - мин. 0,05 MPa
 - препоръчва се 0,1 - 0,5 MPa
- Работно налягане: макс. 1 MPa
- Изпитателно налягане: 1,6 MPa
- Температура: макс. 45 °C
- Захранващо напрежение: 230 V AC
(трансформатор 230 V AC/12 V AC)
- Мощност: 1,8 VA
(Мощност в режим на готовност < 1 VA)
- Количество за изплакване (регулируемо 1-7 l): 2 l
- Продължителност на потока след отдалечаване от обхвата на възприемане (регулируема на 2-10 сек.): 7 сек.
- Защитна степен: IP 55
- Тръбопровод: DN 15
- Интегриран спирателен вентил

Данни от електрически изпитвания

- Клас на софтуера A
- Степен на замърсяване 2
- Измервателно ударно напрежение 2500 V
- Температура при определяне твърдостта по Бринел 100 °C

Изпитването за електромагнитната съвместимост (проверка за излъчването на смущаващи сигнали) е извършена при номиналното напрежение и номиналния ток.

Функции на Програма 1 (заводска настройка)

- Режим за почистване: може да бъде активиран
- Автоматично изплакване (24 часа): активирано
- Обхват на възприемане според Kodak Gray Card, сива страница, 8x10", напречен формат: 45cm
- Предварително изплакване: деактивирано
- Междинно изплакване: активирано

С помощта на сензора могат да бъдат избрани и други предварително настроени програми, вж. таблицата на страница 63.

Специални части

Чрез инфрачервеното дистанционно управление (кат. №: 36 206) могат да се извършват други настройки и специални функции.

Разрешение за пускане в експлоатация и съответствие



Този продукт отговаря на изискванията на съответните директиви на ЕС.

Декларации за съответствие могат да бъдат изискани на следния адрес:

GROHE Deutschland Vertriebs GmbH

Zur Porta 9
D-32457 Porta Westfalica

Монтаж, вж. страница II, фиг. [1] - [7].

Управление

Инфрачервената електроника излъчва незабележима пулсираща светлина. Ако тази светлина се отрази от потребител в продължение на най-малко 7 сек. (минимално време за проява) и ако се улови отново от електрониката, след тръгването на потребителя писоарът се промива.

Обхватът на възприемане на сензорите зависи от рефлексните свойства на обекта.

Активиране на режима за почистване

- Възможно е само при активирано краткотрайно спиране
- Зоната на отчитане трябва да се поддържа свободна.

1.	Задръжете пръста си в долната част на сензора, вж. фиг. [8].
	Контролната лампичка сигнализира:
2.	Докато се показва , махнете пръста си от сензора.
	Режимът за почистване е активиран за 3 мин. През това време контролната лампичка сигнализира с мигане.

Преждевременно прекратяване на режима за почистване

1.	Задръжете пръста си в долната част на сензора, вж. фиг. [8].
	Контролната лампичка сигнализира:
2.	Докато се показва , махнете пръста от сензора.
	Режимът за регистриране е приключил.

Извършване на настройките

Режим за настройка

Режимът за настройка служи за следните функции:

- Промяна на количеството за изплакване
- Извикване на програмата и променяне
- Проверка на обхвата на възприемане

В режим за настройка контролната лампичка на сензорите свети, при влизането на потребител в зоната на реагиране на смесителя (или батерията). Когато се излезе от обхвата на възприемане, веднага се активира изплакване. В режима за настройка минималното времетраене отпада.

Активиране на режима за настройка

Прекъснете захранването на електрониката и го възстановете отново след 5 сек.

- Режимът за настройка се прекъсва автоматично след 3 минути.

Настройване на количеството за изплакване/ програмата

	Количество на потока	Програма																											
1.	Активиране на режима за настройка.																												
2.	Задръжте пръста си в долната част на сензора, вж. фиг. [8].																												
	Контролната лампичка сигнализира: 																												
3.	Докато  се показва, махнете пръста от сензора.	Докато  се показва, махнете пръста от сензора.																											
	Режимът за избор на количеството за изплакване/ програмите е активен за 5 сек.																												
4.	Задръжте пръста в долната част на сензора.																												
	Количеството за изплакване/ програмите се сигнализира чрез поредица от мигания на контролната лампичка. <table border="0"><tr><td></td><td>1 литра</td><td></td><td>1</td></tr><tr><td></td><td>2 литра</td><td></td><td>2</td></tr><tr><td></td><td>3 литра</td><td></td><td>3</td></tr><tr><td></td><td>4 литра</td><td></td><td>4</td></tr><tr><td></td><td>5 литра</td><td></td><td>5</td></tr><tr><td></td><td>6 литра</td><td></td><td>6</td></tr><tr><td></td><td>7 литра</td><td></td><td>7</td></tr></table> На дисплея се показва първо текущата зададена програма.			1 литра		1		2 литра		2		3 литра		3		4 литра		4		5 литра		5		6 литра		6		7 литра	
	1 литра		1																										
	2 литра		2																										
	3 литра		3																										
	4 литра		4																										
	5 литра		5																										
	6 литра		6																										
	7 литра		7																										
5.	Отдръпнете пръста от сензора след желаната поредица от мигащи сигнали.																												
	Избраното количество за измиване/ програма се приема като настройка. Съответните мигащи сигнали се показват отново.																												
	Арматурата изплаква с избраното количество.																												
При необходимост, настройката може да се смени отново през следващите 5 секунди (вж. 4.)																													
Режимът за настройка се прекъсва автоматично след 3 минути.																													

Техническо обслужване

Проверете всички части, почистете ги и ако е необходимо, ги подменете.

I. Подменете магнитния вентил, вж. фиг. [9] и [11].

Монтажът се извършва в обратна последователност.

II. Почистете или сменете цедката, вж. фиг. [9], [11] и [12].

Монтажът се извършва в обратна последователност.

III. Подменете трансформатора, вж. фиг. [9] и [13].

 Изключете електрозахранването!

Монтажът се извършва в обратна последователност.

IV. Подменете електрониката, вж. фиг. [9] и [14].

Монтажът се извършва в обратна последователност.

Резервни части, вж. страница I (* = Специални принадлежности).

Поддръжка

Може да намерите указания за поддръжка на тази арматура в приложените инструкции за поддръжка.

Таблица с програми

Програма	1	2	3	4	5	6	7
Краткотрайно спиране*1	активи-рано	активи-рано	активи-рано	активи-рано	активи-рано	активи-рано	деактиви-рано
Автоматично изплакване*2	активи-рано	активи-рано	активи-рано	активи-рано	активи-рано	активи-рано	деактиви-рано
Интервал на автоматичното изплакване	на 24 часа	на 24 часа	на 24 часа	на 24 часа	на 72 часа	на 72 часа	-
Зависимо от използването	x	x					-
Независимо от използването			x	x	x	x	-
Обхват на възприемане	45 см	45 см	45 см	55 см	45 см	45 см	45 см
Предварително изплакване*3	деактиви-рано	активи-рано	деактиви-рано	деактиви-рано	активи-рано	деактиви-рано	деактиви-рано
Междинно изплакване*4	активи-рано	активи-рано	активи-рано	деактиви-рано	активи-рано	активи-рано	активи-рано

*1 При активирана функция краткотрайно спиране може да се активира и режимът за почистване. При режима за почистване в продължение на 3 минути не се пуска изплакване въпреки, че е засечен обект.

*2 Функцията на автоматично изплакване служи за гарантиране на хигиената в случай, че арматурата не се използва по-продължително време. Изплакване се прави след 24 часа (не зависи от ползването) или 24 часа/72 часа след последното използване на арматурата (зависи от ползването).

*3 При активирано предварително изплакване 2 секунди след регистриране на обект се прави изплакване.

*4 При активирано междинно изплакване след регистриране на обект се прави по едно изплакване на всеки 2 минути (макс. 14x).

Неизправност/Причина/Отстраняване

Неизправност	Причина	Отстраняване
Не се извършва изплакване	<ul style="list-style-type: none"> • Прекъснато подаване на вода • Филтърът на входа на електромагнитния клапан е блокирал • Повреден магнитен вентил • Конекторът без контакт • Неизправен трансформатор • Активен режим на почистване 	<ul style="list-style-type: none"> - Отворете спирателния вентил - Почистете или сменете цедката - Сменете магнитния вентил - Проверете щепселния съединител - Подмяна на трансформатора - Прекратете режима за почистване или изчакайте 3 минути
Нежелано изплакване	<ul style="list-style-type: none"> • Твърде голям обхват на възприемане на сензорите 	<ul style="list-style-type: none"> - Намалете обхвата на възприемане с дистанционното (специални принадлежности 36 206) - Променете избраната програма, вж. „Обхват на възприемане“
Водата тече непрекъснато/количеството за изплакване е много голямо	<ul style="list-style-type: none"> • Повреден магнитен вентил 	<ul style="list-style-type: none"> - Сменете магнитния вентил
Количеството на потока е прекалено малко	<ul style="list-style-type: none"> • Филтърът на входа на електромагнитния клапан е блокирал • Повреден магнитен вентил 	<ul style="list-style-type: none"> - Почистете или сменете цедката - Сменете магнитния вентил

EST

Ohutusteave

- Segisti tohib paigaldada ainult külmumiskindlatesse ruumidesse.
- Juhtelektroonika on ette nähtud üksnes siseruumides kasutamiseks.
- Kasutage vaid originaalvaruosi ja -lisavarustust. Teiste osade kasutamisel muutub garantii ja CE-märgistus kehtetuks.

Tehnilised andmed

- Voolusurve:
 - min 0,05 MPa
 - soovituslik 0,1–0,5 MPa
- Surve töörežiimis: maks. 1 MPa
- Kontrollsurvesurve: 1,6 MPa
- Temperatuur: maks. 45 °C
- Toitepinge: 230 V AC
- Tarbitav võimsus: (Transformaator 230 V AC / 12 V AC) 1,8 VA (Tarbitav võimsus ooterežiimil < 1 VA)
- Loputusvee kogus (1–7 l, reguleeritav): 2 l
- Min ooteaeg (2–10 s, seadistatav): 7 s
- Kaitseaste: IP 55
- Torustik: DN 15
- Integreeritud eeltõkesti

Elektrisüsteemi kontrollandmed

- Tarkvara klass: A
- Määrumisaste: 2
- Nimi-impulsspinge: 2500 V
- Temperatuur torustiku läbitavuse katsel: 100 °C

Elektromagnetilist ühilduvust kontrolliti (häiringute kontroll) nimipinge ja -vooluga.

Programmi 1 funktsioonid (tehases seadistatud)

- Puhastusrežiim: aktiveeritav
- Automaatne loputus (24 h): aktiveeritud
- Vastuvõtuala Kodak Gray Cardi järgi, hall pool, 8 x 10 tolli, põikformaad: 45cm
- Eelloputus: inaktiveeritud
- Vaheloputus: aktiveeritud

Sensoritega saab valida teisi eelseadistatud programme, vt tabelit lehel 66.

Eriosad

Infrapuna-kaugjuhtimispuldiga (tellimisnumber 36 206) saab teha lisaseadistusi ja valida erifunktsioone.

Kasutusluba ja vastavus



Käesolev toode vastab kohaldatavates EL-i direktiivides kehtestatud nõuetele.

Vastavustunnistusi saab vajaduse korral küsida järgmiselt aadressilt:

GROHE Deutschland Vertriebs GmbH

Zur Porta 9
D-32457 Porta Westfalica

Lõplik paigaldus, vt voldiku lk II, joon. [1]–[7].

Kasutamine

Infrapunaelektroonika kiirgab nähtamatut pulseerivat valgust. Kui valgus peegeldub kasutajalt vähemalt 7 s (= minimaalne ooteaeg) ja elektroonikasüsteem omakorda võtab selle vastu, loputatakse WC-potti kasutaja eemaldumisel. Reageerimisraadius sõltub objekti peegeldusomadustest.

Puhastusrežiimi aktiveerimine

- Võimalik ainult aktiveeritud lühiajalise väljalülitusega.
- Vastuvõtuala peab vabaks jääma.

1.	Hoidke sõrme sensori alumise osa peal, vt joon. [8]. Märgutuli annab järgmise signaali:
2.	Märke ilmudes võtke sõrm sensorilt ära. Puhastusrežiim on 3 minutiks aktiveeritud. Märgutuli vilgub samal ajal.

Puhastusrežiimi enneaegne lõpetamine

1.	Hoidke sõrme sensori alumise osa peal, vt joon. [8]. Märgutuli annab järgmise signaali:
2.	___ ilmudes võtke sõrm sensorilt ära. Puhastusrežiim on lõpetanud.

Seadistamine

Seadistusrežiim

Seadistusrežiimis saab kasutada järgmisi funktsioone:

- loputusvee koguse muutmine,
- programmi päringu esitamine ja muutmine,
- vastuvõtuala kontrollimine.













































Segisti vastuvõtualasse jõudmisel süttib seadistusrežiimis sensoris märgutuli. Kui kasutaja on jõudnud vastuvõtualast välja, käivitub kohe loputus. Seadistusrežiimis minimaalne ooteaeg ei toimi.

Seadistusrežiimi aktiveerimine

Katkestage elektroonikaploki toitepinge ja lülitage see 5 s pärast uuesti sisse.

- Seadistusrežiim lülitub 3 min pärast automaatselt välja.

Loputusvee koguse / programmi seadistamine

	Loputusvee kogus	Programm																												
1.	Aktiveerige seadistusrežiim.																													
2.	Hoidke sõrme sensori alumise osa peal, vt joon. [8]. Märgutuli annab järgmise signaali: 																													
3.	Märke ___ ilmudes võtke sõrm sensorilt ära.	Märke  ilmudes võtke sõrm sensorilt ära.																												
	Loputusvee koguse / programmi valimise režiim on 5 s aktiveeritud.																													
4.	Hoidke sõrme sensori alumise osa peal. Märgutuli näitab loputusvee kogust / programme vilkuvate signaalidega. <table border="1" data-bbox="451 1246 1018 1439"><tr><td></td><td>1 liiter</td><td></td><td>1</td></tr><tr><td></td><td>2 liitrit</td><td></td><td>2</td></tr><tr><td></td><td>3 liitrit</td><td></td><td>3</td></tr><tr><td></td><td>4 liitrit</td><td></td><td>4</td></tr><tr><td></td><td>5 liitrit</td><td></td><td>5</td></tr><tr><td></td><td>6 liitrit</td><td></td><td>6</td></tr><tr><td></td><td>7 liitrit</td><td></td><td>7</td></tr></table> Peale avamist kuvatakse näit parasjagu seadistatud programmiga.			1 liiter		1		2 liitrit		2		3 liitrit		3		4 liitrit		4		5 liitrit		5		6 liitrit		6		7 liitrit		7
	1 liiter		1																											
	2 liitrit		2																											
	3 liitrit		3																											
	4 liitrit		4																											
	5 liitrit		5																											
	6 liitrit		6																											
	7 liitrit		7																											
5.	Pärast soovitud arvu vilkuvaid signaale võtke sõrm sensori eest ära. Valitud loputusvee kogus / programm kinnitatakse uue seadistusena. Vastavat vilkuvat signaali näidatakse uuesti. Segisti kasutab valitud loputusvee kogust.																													
	Vajaduse korral saab seadistust järgneva 5 s jooksul uuesti muuta (vt 4).																													
	Seadistusrežiim lülitub 3 min pärast automaatselt välja.																													

Tehniline hooldus

Kõik osad tuleb üle kontrollida, puhastada ja vajaduse korral välja vahetada.

I. Magnetventiili vahetamine, vt joon. [9] ja [11].

Paigaldus toimub vastupidises järjekorras.

II. Filtri puhastamine või vahetamine, vt joon. [9], [11] ja [12].

Paigaldus toimub vastupidises järjekorras.

III. Transformaatori vahetamine, vt joon. [9] ja [13].

 Lülitage toitepinge välja.

Paigaldus toimub vastupidises järjekorras.

IV. Elektroonika vahetamine, vt joon. [9] ja [14].

Paigaldus toimub vastupidises järjekorras.

Tagavaraosad, vt voldiku lk I (* = Eriosad).

Hooldamine

Segisti hooldusjuhised on kirjas kaasasolevas hooldusjuhendis.

Programmide tabel

Programm	1	2	3	4	5	6	7
Lühiajaline väljalülitus* ¹	Aktiivne	Aktiivne	Aktiivne	Aktiivne	Aktiivne	Aktiivne	Inaktiivne
Automaatne loputus* ²	Aktiivne	Aktiivne	Aktiivne	Aktiivne	Aktiivne	Aktiivne	Inaktiivne
Loputusintervall	24 h	24 h	24 h	24 h	72 h	72 h	-
Oleneb kasutusest	x	x					-
Ei olene kasutusest			x	x	x	x	-
Vastuvõtuala	45cm	45cm	45cm	55cm	45cm	45cm	45cm
Eelloputus* ³	Inaktiivne	Aktiivne	Inaktiivne	Inaktiivne	Aktiivne	Inaktiivne	Inaktiivne
Vaheloputus* ⁴	Aktiivne	Aktiivne	Aktiivne	Inaktiivne	Aktiivne	Aktiivne	Aktiivne

*1 Aktiveeritud lühiajalise väljalülituse ajal saab aktiveerida puhastusrežiimi. Vaatamata objekti vastuvõtualas viibimisele ei käivitata puhastusrežiimis 3 minuti vältel veevoolu.

*2 Automaatne loputus tagab veehügieeni, kui segistit pikemat aega ei kasutata. Loputus toimub 24 tundi (kasutusest olenemata) või 24 / 72 tundi pärast segisti viimast kasutamist (olenevalt kasutusest).

*3 Aktiveeritud eelloputuse korral toimub loputus 2 s pärast objekti vastuvõtualasse jõudmist.

*4 Aktiveeritud vaheloputuse korral toimub loputus objekti pikaajalisel vastuvõtualas viibimisel iga 2 minuti järel (max 14 korda).

Rike / põhjus / rikke kõrvaldamine

Rike	Põhjus	Rikke kõrvaldamine
Loputus puudub	<ul style="list-style-type: none"> Vee juurdevool on katkenud. Filter magnetventiili ees on ummistunud. Magnetventiil on vigane. Pistikühendusel puudub kontakt. Transformaator on defektne Puhastusrežiim on aktiivne. 	<ul style="list-style-type: none"> Avage eeltõkesti. Puhastage filter või vahetage see välja. Vahetage magnetventiil välja. Kontrollige pistikühendusi. Transformaatori väljavahetamine Lõpetage puhastusrežiim või oodake 3 minutit.
Soovimatu loputus	<ul style="list-style-type: none"> Sensori vastuvõtuala on seadistatud liiga suureks. 	<ul style="list-style-type: none"> Vähendage vastuvõtuala kaugjuhtimispuldist (eriosad 36 206). Muutke valitud programmi, vt vastuvõtuala.
Vesi voolab katkematult / loputusvee kogus on liiga suur	<ul style="list-style-type: none"> Magnetventiil on vigane. 	<ul style="list-style-type: none"> Vahetage magnetventiil välja.
Loputusvee kogus on liiga väike	<ul style="list-style-type: none"> Filter magnetventiili ees on ummistunud. Magnetventiil on vigane. 	<ul style="list-style-type: none"> Puhastage filter või vahetage see välja. Vahetage magnetventiil välja.



Drošības informācija

- Ierīci drīkst uzstādīt tikai pret salu aizsargātās telpās.
- Vadības elektronika paredzēta lietošanai tikai iekštelpās.
- Izmantojiet tikai oriģinālās rezerves daļas un piederumus!
Ja izmanto citas daļas, garantija un CE marķējums zaudē spēku.

Tehniskie parametri

- Hidrauliskais spiediens:
 - min. 0,05 MPa
 - ieteicamais 0,1–0,5 MPa
- Darba spiediens: maks. 1 MPa
- Kontrolspiediens: 1,6 MPa
- Temperatūra: maks. 45 °C
- Spriegums tīklā: 230 V maiņstrāva
(transformators 230 V maiņstr./12 V maiņstr.)
- Strāvas uztveršana: 1,8 VA
(Gaidīšanas strāva < 1 VA)
- Skalojamā ūdens daudzums (var iestatīt no 1 līdz 7 l): 2 l
- Minimālais aizkaves laiks (var iestatīt no 2 līdz 10 s): 7 s
- Aizsardzības veids: IP 55
- Cauruļvadi: DN 15
- Iebūvēts ūdens noslēgts

Elektriskie kontroles dati

- Programmatūras klase A
- Piesārņojuma pakāpe 2
- Izmēramais sprieguma impulss 2500 V
- Lodes spiediena kontroles temperatūra 100 °C

Elektromagnētiskās saderības pārbaude (traucējumu emisijas pārbaude) tika veikta, izmantojot mērāmo spriegumu un mērāmo strāvu.

1. programmas funkcijas (rūpnīcas iestatījumi)

- Tīrīšanas funkcija: iespējams aktivizēt
 - Automātiskā skalošana (24 h): aktivizēta
 - Uztveres zona ar Kodak Gray Card, pelēkā puse, 8" x 10", šķērsformāts: 45cm
 - Priekšskalošana: deaktivizēta
 - Starpskalošana: aktivizēta
- Izmantojot sensoru sistēmu, var atlasīt citas iepriekš iestatītas programmas; skatiet tabulu 69. lpp.

Speciāli piederumi

Ar infrasarkano tālvadību (pasūt. nr. 36 206) iespējams veikt papildu iestatījumus un iestatīt īpašās funkcijas.

Atļauja un atbilstība



Šis produkts atbilst saistošajām ES vadlīniju prasībām.

Atbilstības apliecinājumus varat pieprasīt, rakstot uz šādu adresi:

GROHE Deutschland Vertriebs GmbH
Zur Porta 9
D-32457 Porta Westfalica

Gatavā instalācija, skatiet II atvērumu, [1.]–[7.] att.

Lietošana

Infrasarkanā elektronika raida neredzamu, pulsējošu gaismas staru. Ja šo gaismu lietotājs reflektē vismaz 7 sekundes (minimālais ilgums) un to atkal uztver elektronika, lietotājam attālinoties, tiek sākta izlietnes skalošana. Sensoru uztveršanas attālums atkarīgs no reģistrētā objekta atspoguļošanās īpašībām.

Tīrīšanas funkcijas aktivizēšana

- To var aktivizēt tikai tad, ja ir aktivizēta īslaicīgā izslēgšana.
- Uztveršanas zonai ir jābūt brīvai.

1.	Turiet pirkstu uz sensora apakšējās daļas, skatiet [8]. attēlu.
	Kontrollampīņas signāls:
2.	Kad redzams , noņemiet pirkstu no sensora.
	3 minūtes ir aktivizēta tīrīšanas funkcija. Šajā laikā kontrollampīņa mirgo.

Tīrīšanas funkcijas priekšlaicīga pabeigšana

1.	Turiet pirkstu uz sensora apakšējās daļas, skatiet [8]. attēlu.
	Kontrollampīņas signāls:
2.	Kad redzams , noņemiet pirkstu no sensora.
	Tīrīšanas funkcija ir pabeigta.

Iestatījumu veikšana

Iestatīšanas režīms

Iestatīšanas režīms ir paredzēts šādām funkcijām:

- lai mainītu skalojamā ūdens daudzumu;
- lai pieprasītu un mainītu programmu;
- lai pārbaudītu uztveršanas zonu.

Iestatīšanas režīmā armatūras sensoru sistēmā iedegas kontrollampīņa, kad, tuvojoties armatūrai, sensoru sistēmas uztveršanas zonā tiek reģistrēts objekts. Ja uztveršanas zonā objekta vairs nav, ieslēdzas skalošana. Iestatījuma režīmā tiek atcelts minimālais aiztures laiks.

Iestatīšanas režīma aktivizēšana

Pārtrauciet elektrības padevi elektronikai un pievienojiet to atpakaļ pēc 5 sekundēm.

- Iestatīšanas režīms tiek automātiski pabeigts pēc 3 minūtēm.

Skalojamā ūdens daudzuma/programmas iestatīšana

	Skalojamā ūdens daudzums	Programma
1.	Aktivizējiet iestatīšanas režīmu.	
2.	Turiet pirkstu uz sensora apakšējās daļas, skatiet [8]. attēlu.	
	Kontrollampiņas signāls:	
3.	Kad redzams , noņemiet pirkstu no sensora.	Kad redzams , noņemiet pirkstu no sensora.
	5 sekundes ir aktivizēts skalojamā ūdens daudzuma/programmu iestatīšanas režīms.	
4.	Turiet pirkstu uz sensora apakšējās daļas.	
	Skalojamā ūdens daudzums/programmas tiek attēlotas, izmantojot kontrollampiņas mirgojošo signālu grupas.	
	 1 litrs 2 litri 3 litri 4 litri 5 litri 6 litri 7 litri	Vispirms tiek parādīta pašlaik iestatītā programma. 1 2 3 4 5 6 7
5.	Kad redzama vēlamā mirgojošo signālu grupa, noņemiet pirkstu no sensora.	
	Tiek iestatīts izvēlētais skalojamā ūdens daudzums/izvēlēta programma. Atkal tiek parādīta atbilstošā mirgojošo signālu grupa.	
	Armatūra veic skalošanu ar izvēlēto skalojamā ūdens daudzumu.	
	Nepieciešamības gadījumā turpmāko 5 sekunžu laikā var atkārtoti mainīt iestatījumu (skatiet 4. punktu).	
	Iestatīšanas režīms tiek automātiski pabeigts pēc 3 minūtēm.	

Tehniskā apkope

Pārbaudiet, notīriet un, ja nepieciešams, nomainiet visas daļas.

I. Magnētiskā vārsta nomaīņa, skatiet [9]. un [11]. attēlu.
Montāžu veiciet, izpildot minētās darbības pretējā secībā.

II. Sieta tīrīšana vai nomaīņa, skatiet [9]., [11]. un [12]. attēlu.
Montāžu veiciet, izpildot minētās darbības pretējā secībā.

III. Transformatora nomaīņa, skatiet [9]. un [13]. attēlu.

Izslēdziet spriegumu!

Montāžu veiciet, izpildot minētās darbības pretējā secībā.

IV. Elektronikas nomaīņa, skatiet [9]. un [14]. attēlu.

Montāžu veiciet, izpildot minētās darbības pretējā secībā.

Rezerves daļas, skatiet I atvērumu (* = Papildaprīkojums).

Kopšana

Norādījumus par šīs armatūras kopšanu skatiet komplektācijā iekļautajā lietošanas pamācībā.

Programmu saraksts

Programma	1	2	3	4	5	6	7
Īslaicīgi izsl.* ¹	Aktivizēta	Aktivizēta	Aktivizēta	Aktivizēta	Aktivizēta	Aktivizēta	Deaktivizēta
Automātiskā skalošana* ²	Aktivizēta	Aktivizēta	Aktivizēta	Aktivizēta	Aktivizēta	Aktivizēta	Deaktivizēta
Skalošanas intervāls	24 st.	24 st.	24 st.	24 st.	72 st.	72 st.	-
Atkarībā no lietošanas	x	x					-
Neatkarīgi no lietošanas			x	x	x	x	-
Uztveršanas zona	45cm	45cm	45cm	55cm	45cm	45cm	45cm
Priekšskalošana* ³	Deaktivizēta	Aktivizēta	Deaktivizēta	Deaktivizēta	Aktivizēta	Deaktivizēta	Deaktivizēta
Starpskalošana* ⁴	Aktivizēta	Aktivizēta	Aktivizēta	Deaktivizēta	Aktivizēta	Aktivizēta	Aktivizēta

*1 Tīrīšanas funkciju var aktivizēt, ja ir aktivizēta īslaicīgā izslēgšana. Tīrīšanas funkcijas laikā ūdens netiek padots 3 minūtes neatkarīgi no tā, vai sensori uztver objektu.

*2 Automātiskā skalošana paredzēta ūdens higiēnas nodrošināšanai tad, ja armatūra ilgāku laiku nav izmantota. Pēc 24 stundām (neatkarīgi no lietošanas) vai 24 stundas/72 stundas pēc pēdējās armatūras lietošanas reizes (atkarībā no lietošanas) tiek veikta skalošana.

*3 Ja ir aktivizēta priekšskalošana, 2 sekundes pēc objekta uztveršanas tiek veikta skalošana.

*4 Ja ir aktivizēta starpskalošana, gadījumos, ja ilgstoši tiek uztverts objekts, ik pēc 2 minūtēm tiek veikta skalošana (maks. 14 reizes).

Problēma/iemesls/novēršana

Problēma	Iemesls	Novēršana
Neotiek skalošana	<ul style="list-style-type: none"> Pārtraukta ūdens padeve. Aizsērējis siets pie magnētiskā vārsta. Bojāts magnētiskais vārsts. Spraudsavienotājam nepienāk strāva. Bojāts transformators Ir aktīva tīrīšanas funkcija. 	<ul style="list-style-type: none"> Atveriet reduktoru. Iztīriet vai nomainiet sietu. Nomainiet magnētisko vārstu. Pārbaudiet spraudsavienojumus. Transformatora nomaiga Deaktivizējiet tīrīšanas funkciju vai uzgaidiet 3 minūtes.
Nejauša skalošana	<ul style="list-style-type: none"> Ir iestatīta pārāk liela sensoru paneļa uztveres zona. 	<ul style="list-style-type: none"> Samaziniet attālumu ar tīrīšanas (papildaprīkojums 36 206). Mainiet izvēlēto programmu, skatiet sadaļu "Uztveršanas zona".
Ūdens tek bez apstājas/pārāk liels skalojamā ūdens daudzums	<ul style="list-style-type: none"> Bojāts magnētiskais vārsts. 	<ul style="list-style-type: none"> Nomainiet magnētisko vārstu.
Pārāk mazs skalojamā ūdens daudzums	<ul style="list-style-type: none"> Aizsērējis siets pie magnētiskā vārsta. Bojāts magnētiskais vārsts. 	<ul style="list-style-type: none"> Iztīriet vai nomainiet sietu. Nomainiet magnētisko vārstu.



Informacija apie saugą

- Montuoti galima tik šildomose patalpose.
- Valdymo elektronika pritaikyta naudoti tik uždaroje patalpose.
- Naudokite tik originalias atsargines ir priedų dalis. Naudojant kitokias dalis, nustoja galioti garantija ir CE ženklas.

Techniniai duomenys

- Vandens slėgis:
 - min. 0,05 MPa
 - rekomenduojamas 0,1–0,5 MPa
- Darbinis slėgis: maks. 1 MPa
- Bandomasis slėgis: 1,6 MPa
- Temperatūra: maks. 45 °C
- Maitinimo įtampa: 230 V AC
(230 V AC / 12 V AC transformatorius)
- Vartojamoji galia: 1,8 VA
(Vartojamoji galia parengties režimu < 1 VA)
- Nuleidžiamo vandens kiekis (galima nustatyti 1–7 l): 2 l
- Minimalus uždelsimo laikas (galima nustatyti 2–10 s): 7 s
- Apsaugos tipas: IP 55
- Vamzdis: DN 15
- Įmontuota pirminė sklendė

Elektros bandymų duomenys

- Programinės įrangos klasė A
- Užteršimo laipsnis 2
- Vardinė impulsinė įtampa 2 500 V
- Spaudimo rutuliu bandymo temperatūra 100 °C

Elektromagnetinio suderinamumo bandymas (trukdžių sklaidimo bandymas) atliktas esant vardinei įtampai ir vardinei srovei.

1 programos funkcijos (gamyklinis nustatymas)

- Valymo režimas: galima aktyvinti
- Automatinis vandens nuleidimas (24 h): įjungta
- Registravimo sritis su kortele „Kodak Gray Card“ pilka pusė, 8x10 col., skersinis formatas: 45cm
- Pirminis vandens nuleidimas: išjungtas
- Tarpinis vandens nuleidimas: įjungtas

Naudojant jutiklių sistemą, galima pasirinkti kitas iš anksto nustatytas programas, žr. lentelę 72 psl.

Specialūs priedai

Infraraudonųjų spindulių nuotolinio valdymo pultu (užs. Nr. 36 206) galima atlikti kitus nustatymus ir specialias funkcijas.

Leidimas eksploatuoti ir atitiktis



Šis gaminys atitinka taikomų ES direktyvų reikalavimus.

Jei norite gauti atitikties deklaracijas, kreipkitės adresu:

GROHE Deutschland Vertriebs GmbH

Zur Porta 9
D-32457 Porta Westfalica

Galutinis įrengimas, žr. II atlenkiamąjį puslapį, [1]–[7] pav.

Valdymas

Infraraudonųjų spindulių elektroninė sistema siunčia nematomus pulsuojančius šviesos signalus. Jei šią šviesą vartotojas atspindi mažiausiai 7 s (= minimalus uždelsimo laikas), o po to ją vėl aptinka elektroninė sistema, vartotojui nuėjus nuleižiamas vanduo.

Jutiklio veikimo atstumas priklauso nuo objekto atspindžio savybių.

Valymo režimo aktyvinimas

- Galima aktyvinti tik esant aktyviam trumpalaikiam išjungimui
- Registravimo sritis turi būti laisva.

1.	Laikykite pirštą apatinėje jutiklių sistemos srityje, žr. [8] pav.
	Kontrolinė lemputė rodo:
2.	Kai rodoma , patraukite pirštą nuo jutiklių sistemos.
	Valymo režimas aktyvus 3 min. Tuo metu mirksi kontrolinė lemputė.

Pirmalaikis valymo režimo išjungimas

1.	Laikykite pirštą apatinėje jutiklių sistemos srityje, žr. [8] pav.
	Kontrolinė lemputė rodo:
2.	Kai rodoma , patraukite pirštą nuo jutiklių sistemos.
	Valymo režimas išjungtas.

Nustatymai

Nustatymo režimas

- Nustatymo režimo funkcijos:
- Nuleidžiamo vandens kiekio keitimas
 - Programos patikrinimas ir keitimas
 - Registravimo srities tikrinimas







Esant įjungtam nustatymo režimui, jutiklių sistemos kontrolinė lemputė įsižiebja, kai registravimo srityje aptinkamas objektas. Vėl išėjus iš jutimo srities, iš karto įjungiamas vandens nuleidimas. Kai įjungtas nustatymo režimas, netaikoma mažiausio veikimo laiko nuostata.

Nustatymo režimo aktyvinimas

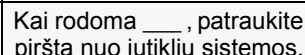
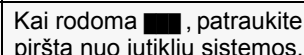
Nutraukite įtampos tiekimą į elektronikos sistemą ir po 5 s ji vėl atnaujinkite.

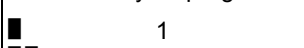
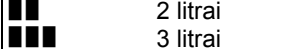
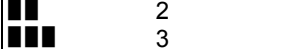
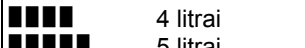
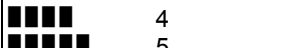
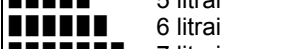
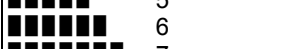
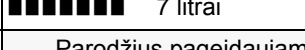
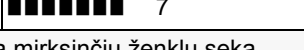
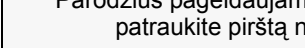
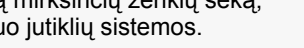
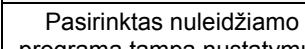
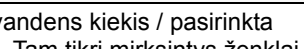
- Po 3 min. nustatymo režimas automatiškai išjungiamas.

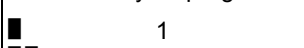
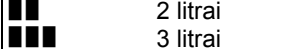
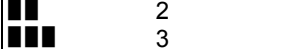
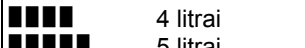
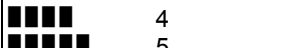
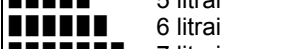
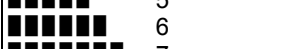
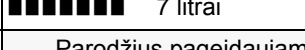
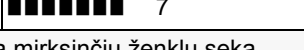
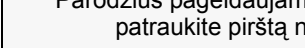
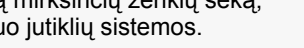
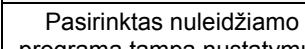
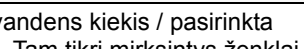
Nuleidžiamo vandens kiekio / programos nustatymas

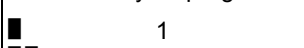
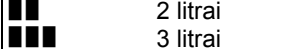
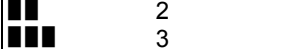
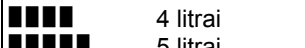
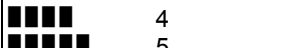
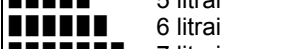
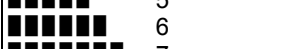
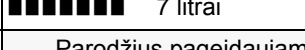
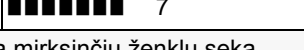
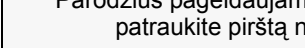
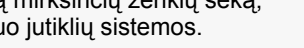
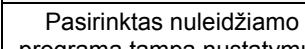
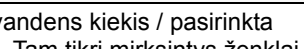
	Nuleidžiamo vandens kiekis	Programa																												
1.	Ijunkite nustatymo režimą.																													
2.	Laikykite pirštą apatinėje jutiklių sistemos srityje, žr. [8] pav. Kontrolinė lemputė rodo: 																													
3.	Kai rodoma  , patraukite pirštą nuo jutiklių sistemos.	Kai rodoma  , patraukite pirštą nuo jutiklių sistemos. Nuleidžiamo vandens kiekio pasirinkimo režimas / programos pasirinkimo režimas būna aktyvintas 5 s.																												
4.	Laikykite pirštą apatinėje jutiklių sistemos srityje. Nuleidžiamo vandens kiekį / programą nurodo mirksinčių signalų grupė virš kontrolinės lemputės. <table border="1" data-bbox="451 1261 1029 1469"><tr><td></td><td>1 litras</td><td></td><td>1</td></tr><tr><td></td><td>2 litrai</td><td></td><td>2</td></tr><tr><td></td><td>3 litrai</td><td></td><td>3</td></tr><tr><td></td><td>4 litrai</td><td></td><td>4</td></tr><tr><td></td><td>5 litrai</td><td></td><td>5</td></tr><tr><td></td><td>6 litrai</td><td></td><td>6</td></tr><tr><td></td><td>7 litrai</td><td></td><td>7</td></tr></table> Rodyti pradeda nuo šiuo metu nustatytos programos.			1 litras		1		2 litrai		2		3 litrai		3		4 litrai		4		5 litrai		5		6 litrai		6		7 litrai		7
	1 litras		1																											
	2 litrai		2																											
	3 litrai		3																											
	4 litrai		4																											
	5 litrai		5																											
	6 litrai		6																											
	7 litrai		7																											
5.	Parodžius pageidaujamą mirksinčių ženklų seką, patraukite pirštą nuo jutiklių sistemos. Pasirinktas nuleidžiamo vandens kiekis / pasirinkta programa tampa nustatymu. Tam tikri mirksintys ženklai parodomi iš naujo. Nuleidžiamas pasirinktas nuleidžiamo vandens kiekis.																													
Prireikus nustatymą galima pasirinkti iš naujo per kitas 5 s (žr. 4 punktą).																														
Po 3 min. nustatymo režimas automatiškai išjungiamas.																														

Techninė priežiūra

Patikrinkite ir nuvalykite dalis. Jei reikia, pakeiskite jas naujomis.

I. Pakeiskite elektromagnetinį vožtuvą, žr. [9] ir [11] pav. Sumontuokite atvirkštine eilės tvarka.

II. Išvalykite arba pakeiskite sietelį, žr. [9], [11] ir [12] pav. Sumontuokite atvirkštine eilės tvarka.

III. Pakeiskite transformatorių, žr. [9] ir [13] pav.

⚠ Išjunkite elektros srovę!

Sumontuokite atvirkštine eilės tvarka.

IV. Pakeiskite elektronikos sistemą, žr. [9] ir [14] pav. Sumontuokite atvirkštine eilės tvarka.

Atsarginės dalys, žr. I atlenkiamąjį puslapį (* – specialūs priedai).

Priežiūra

Priežiūros nurodymai pateikti pridėtoje priežiūros instrukcijoje.

Programų lentelė

Programa	1	2	3	4	5	6	7
Trumpalaikis išjungimas*¹	Aktyvus	Aktyvus	Aktyvus	Aktyvus	Aktyvus	Aktyvus	Neaktyvus
Automatinis vandens nuleidimas*²	Aktyvus	Aktyvus	Aktyvus	Aktyvus	Aktyvus	Aktyvus	Neaktyvus
Vandens nuleidimo intervalas	24 val.	24 val.	24 val.	24 val.	72 val.	72 val.	-
Atsižvelgiant į naudojimą	x	x					-
Neatsižvelgiant į naudojimą			x	x	x	x	-
Registavimo sritis	45 cm	45 cm	45 cm	55 cm	45 cm	45 cm	45 cm
Pirminis vandens nuleidimas*³	Neaktyvus	Aktyvus	Neaktyvus	Neaktyvus	Aktyvus	Neaktyvus	Neaktyvus
Tarpinis vandens nuleidimas*⁴	Aktyvus	Aktyvus	Aktyvus	Neaktyvus	Aktyvus	Aktyvus	Aktyvus

*1 Kai aktyvi trumpalaikio išjungimo funkcija, galima aktyvinti valymo režimą. Nors objektai registruojami, veikiant valymo režimu vandens tėkmė neįjungiama 3 min.

*2 Automatinis vandens nuleidimas atliekamas vandens higienos sumetimais, kai įrenginys ilgai nenaudojamas. Vanduo nuleidžiamas praėjus 24 valandoms (neatsižvelgiant į naudojimą) arba 24 valandoms / 72 valandoms po paskutinio naudojimo (atsižvelgiant į naudojimą).

*3 Kai pirminis plovimas yra aktyvus, vanduo nuleidžiamas praėjus 2 s po to, kai aptinkamas objektas.

*4 Kai tarpinis plovimas yra aktyvus, vanduo nuleidžiamas kas 2 minutes, jeigu objektas vis aptinkamas iš naujo (maks. 14 kartų).

Sutrikimas / priežastis / ką daryti?

Gedimas	Priežastis	Ką daryti?
Nenuleidžiamas vanduo.	<ul style="list-style-type: none"> Vanduo netiekiamas. Užsikišo sietelis, esantis prieš elektromagnetinį vožtuvą. Sugedo elektromagnetinis vožtuvas. Nėra kištukinių jungčių kontakto. Sugedęs transformatorius. Aktyvus valymo režimas. 	<ul style="list-style-type: none"> Atidarykite pirminio uždarymo sklendę. Išvalykite arba pakeiskite sietelį. Pakeiskite elektromagnetinį vožtuvą. Patikrinkite kištukines jungtis. Pakeiskite transformatorių. Išjunkite valymo režimą arba palaukite 3 min.
Nepageidaujamas vandens nuleidimas.	<ul style="list-style-type: none"> Nustatyta per didelė jutiklių sistemos jutimo sritis. 	<ul style="list-style-type: none"> Nuotolinio valdymo pultu (specialus priedas 36 206) sumažinkite veikimo nuotolį. Pakeiskite pasirinktą programą, žr. registavimo sritį.
Vanduo bėga nenutrūkstamai / per didelis nuleidžiamo vandens kiekis	<ul style="list-style-type: none"> Sugedo elektromagnetinis vožtuvas. 	<ul style="list-style-type: none"> Pakeiskite elektromagnetinį vožtuvą.
Per mažas nuleidžiamo vandens kiekis.	<ul style="list-style-type: none"> Užsikišo sietelis, esantis prieš elektromagnetinį vožtuvą. Sugedo elektromagnetinis vožtuvas. 	<ul style="list-style-type: none"> Išvalykite arba pakeiskite sietelį. Pakeiskite elektromagnetinį vožtuvą.



Informații privind siguranța

- Instalarea trebuie realizată numai în spații protejate împotriva înghețului.
- Sistemul electronic de comandă este destinat exclusiv pentru utilizare în încăperi închise.
- Trebuie utilizate numai piese de schimb și accesorii originale. Utilizarea altor piese duce la pierderea garanției și a valabilității marcatului CE.

Specificații tehnice

- Presiune de curgere:
 - min. 0,05MPa
 - recomandat 0,1 - 0,5MPa
- Presiune de lucru: max. 1MPa
- Presiune de încercare: 1,6MPa
- Temperatură: max. 45 °C
- 230Vca
(Transformator 230Vca/12Vca)
- Putere absorbită: 1,8VA
(Putere absorbită în repaus < 1VA)
- Cantitate de apă pentru spălare (1 - 7l, reglabil): 2l
- Timp minim de blocare (2 - 10s, reglabil): 7s
- Tip de protecție: IP 55
- Conductă: DN 15
- Robinet de izolare integrat

Caracteristici electrice de încercare

- Clasă software A
- Grad de murdărire 2
- Tensiune de străpungere 2500V
- Temperatură de verificare la apăsarea cu bilă 100 °C

Verificarea compatibilității electromagnetice (verificarea emisiei de semnale parazite) a fost efectuată la valorile nominale ale tensiunii și curentului.

Funcții program 1 (setare din fabrică)

- Mod de curățare: poate fi activat
 - Spălare automată (24h): activată
 - Domeniu de sesizare (conform Kodak Gray Card), pagina gri, 8 x 10", format transversal: 45cm
 - Preclătire: dezactivată
 - Spălare intermediară: activată
- Prin sistemul de senzori se pot selecta alte programe preconfigurate, a se vedea tabelul de la pagina 75.

Accesorii speciale

Cu telecomanda cu infraroșii (nr. de catalog: 36 206) se pot realiza și alte setări și funcții speciale.

Certificare și conformitate



Acest produs corespunde cerințelor cuprinse în directivele CE aferente.

Declarațiile de conformitate pot fi solicitate la următoarea adresă:

GROHE Deutschland Vertriebs GmbH

Zur Porta 9
D-32457 Porta Westfalica

Instalarea finală; a se vedea pagina pliantă II, fig. [1] - [7].

Utilizarea

Sistemul electronic cu infraroșii emite lumină invizibilă pulsatorie. Dacă această lumină este reflectată de un utilizator cel puțin 7 secunde (durată minimă de acționare) și recepționată din nou de sistemul electronic, vasul este spălat la plecarea utilizatorului. Domeniul de sesizare depinde de proprietățile de reflexie ale obiectului.

Activarea modului de curățare

- Posibil numai pentru oprirea de timp scurt activată
- Domeniul de sesizare trebuie lăsat liber.

1.	Se menține degetul sub sistemul de senzori; a se vedea fig. [8].
	LED-ul de control semnalizează:
2.	După ce apare , se îndepărtează degetul de sub sistemul de senzori.
	Modul de curățare este activat pentru 3 minute. LED-ul de control semnalizează prin aprinderi intermitente.

Dezactivarea modului de curățare înainte de expirarea duratei

1.	Se menține degetul sub sistemul de senzori; a se vedea fig. [8].
	LED-ul de control semnalizează:
2.	După ce apare , se îndepărtează degetul de sub sistemul de senzori.
	Modul de curățare s-a terminat.

Efectuarea reglajelor

Modul de calibrare

Modul de calibrare se utilizează pentru următoarele funcții:

- Alegerea cantității de apă pentru spălare
- Interogarea și modificarea programului
- Verificarea domeniului de sesizare























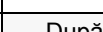
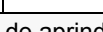











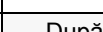
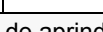

În modul de calibrare, LED-ul de control al sistemului de senzori se aprinde atunci când, la apropiere, se intră în domeniul de sesizare al acestuia. Imediat ce se părăsește domeniul de sesizare, se declanșează o spălare. În modul de calibrare se dezactivează durata minimă de acționare.

Activarea modului de calibrare

Se întrerupe alimentarea cu tensiune a sistemului electronic și se restabilește după 5 secunde.

- După 3 minute, modul de calibrare se dezactivează automat.

Selectarea cantității de apă pentru spălare și a programului

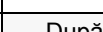
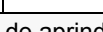
	Cantitate de apă pentru spălare	Program																												
1.	Se activează modul de calibrare.																													
2.	Se menține degetul sub sistemul de senzori; a se vedea fig. [8]. LED-ul de control semnalizează: 																													
3.	După ce apare ___ se îndepărtează degetul de sub sistemul de senzori.	După ce apare ■■ se îndepărtează degetul de sub sistemul de senzori.																												
	Modul de selectare a programului/modul de selectare a cantității de apă pentru spălare este activat pentru 5 secunde.																													
4.	Se menține degetul sub sistemul de senzori. Programul/cantitatea de apă pentru spălare sunt indicate prin serii de aprinderi intermitente ale LED-ului de control. <table border="0" data-bbox="451 1365 1029 1558"><tr><td></td><td>1 litru</td><td></td><td>1</td></tr><tr><td></td><td>2 litri</td><td></td><td>2</td></tr><tr><td></td><td>3 litri</td><td></td><td>3</td></tr><tr><td></td><td>4 litri</td><td></td><td>4</td></tr><tr><td></td><td>5 litri</td><td></td><td>5</td></tr><tr><td></td><td>6 litri</td><td></td><td>6</td></tr><tr><td></td><td>7 litri</td><td></td><td>7</td></tr></table> Semnalarea începe cu programul care este selectat în momentul respectiv.			1 litru		1		2 litri		2		3 litri		3		4 litri		4		5 litri		5		6 litri		6		7 litri		7
	1 litru		1																											
	2 litri		2																											
	3 litri		3																											
	4 litri		4																											
	5 litri		5																											
	6 litri		6																											
	7 litri		7																											
5.	După succesiunea dorită de aprinderi intermitente, se îndepărtează degetul de sub sistemul de senzori. Programul selectat/cantitatea de apă pentru spălare selectată devine noua setare. Se afișează încă o dată aprinderile intermitente corespunzătoare. Bateria se va spăla utilizându-se cantitatea de apă pentru spălare selectată. Dacă este necesar, puteți să modificați setarea în următoarele 5 secunde (a se vedea punctul 4). După 3 minute, modul de calibrare se dezactivează automat.																													

Întreținerea

Toate piesele se verifică, se curăță, eventual se înlocuiesc.

I. Înlocuirea electrovalvei; a se vedea fig. [9] și [11].

Montați în ordine inversă.

II. Curățarea sau înlocuirea filtrului; a se vedea fig. [9], [11] și [12].

Montați în ordine inversă.

III. Înlocuirea transformatorului; a se vedea fig. [9] și [13].

⚠ Se deconectează alimentarea cu tensiune!

Montați în ordine inversă.

IV. Înlocuirea sistemului electronic; a se vedea fig. [9] și [14].

Montați în ordine inversă.

Piese de schimb; a se vedea pagina pliantă I (* = accesorii speciale).

Îngrijirea

Indicațiile de îngrijire pentru această baterie se găsesc în instrucțiunile de îngrijire atașate.

Tabelul de programe

Program	1	2	3	4	5	6	7
Oprire de timp scurt* ¹	Activă	Activă	Activă	Activă	Activă	Activă	Inactivă
Spălare automată* ²	Activă	Activă	Activă	Activă	Activă	Activă	Inactivă
Interval de spălare	24h	24h	24h	24h	72h	72h	-
În funcție de utilizare	x	x					-
Independent de utilizare			x	x	x	x	-
Domeniu de sesizare	45cm	45cm	45cm	55cm	45cm	45cm	45cm
Preclătire* ³	Inactivă	Activă	Inactivă	Inactivă	Activă	Inactivă	Inactivă
Spălare intermediară* ⁴	Activă	Activă	Activă	Inactivă	Activă	Activă	Activă

*1 La oprirea de timp scurt activată se poate activa modul de curățare. În modul de curățare, chiar dacă este sesizat un obiect, apa nu pornește timp de 3 minute.

*2 Spălarea automată servește la asigurarea igienei apei în cazul unei durate mai mari de nefolosire a bateriei. O spălare se realizează după 24 de ore (independent de utilizare) sau după 72 de ore după ultima utilizare a bateriei (în funcție de utilizare).

*3 Dacă preclătirea este activată, se realizează o spălare la 2 secunde după sesizarea unui obiect.

*4 Dacă spălarea intermediară este activată, se realizează o spălare la sesizarea de durată a unui obiect de 2 minute (de maximum 14 ori).

Defecțiuni/Cauză/Soluție

Defecțiune	Cauză	Soluție
Nu se efectuează spălarea	<ul style="list-style-type: none"> Alimentarea cu apă este întreruptă Filtrul de dinaintea electrovalvei este înfundat Electrovalvă defectă Conectorul de alimentare electrică nu face contact Transformator defect Modul de curățare este activ 	<ul style="list-style-type: none"> Se deschide robinetul de izolare Se curăță sau se schimbă filtrul Se înlocuiește electrovalva Se controlează conectorul de alimentare electrică Se înlocuiește transformatorul Se dezactivează modul de curățare sau se așteaptă 3 minute
Spălare involuntară	<ul style="list-style-type: none"> Domeniul de sesizare al sistemului de senzori este reglat la o valoare prea mare 	<ul style="list-style-type: none"> Se reduce domeniul de sesizare folosind telecomanda (accesoriu special cu nr. de catalog: 36 206) Se schimbă programul selectat; a se vedea domeniul de sesizare
Apa curge continuu/cantitate de apă pentru spălare prea mare	<ul style="list-style-type: none"> Electrovalvă defectă 	<ul style="list-style-type: none"> Se înlocuiește electrovalva
Cantitate de apă pentru spălare prea mică	<ul style="list-style-type: none"> Filtrul de dinaintea electrovalvei este înfundat Electrovalvă defectă 	<ul style="list-style-type: none"> Se curăță sau se schimbă filtrul Se înlocuiește electrovalva



安全说明

- 只能在无霜房间内安装。
- 控制电子装置只适宜在室内使用。
- 只能使用原装备件及附件。如果使用其他零件，保修和 CE 标识将失效。

技术参数

- 水流压力:
 - 最小 0.05 MPa
 - 建议数值为 0.1 - 0.5 MPa
 - 工作压力: 最大 1 MPa
- 测试压力: 1.6 MPa
- 温度: 最高 45 °C
- 电源: 230 V AC
(变压器 230 V AC/12 V AC)
- 耗电量: 1.8 VA
(待机耗电量: < 1 VA)
- 流量 (可在 1 - 7 l 范围内调节): 2 l
- 最小延迟 (可在 2 - 10 秒范围内调节): 7 秒
- 防护类型: IP 55
- 管道: DN 15
- 一体式截止阀

电气测试参数

- 软件级别 A
- 污染级别 2
- 额定浪涌电压 2500 伏
- 落球冲击测试温度 100 °C

电磁兼容性测试 (发射干扰测试) 是以 额定电压和额定电流 进行的。

程序 1 的功能 (出厂设置)

- 清洁模式: 可启用
 - 自动冲洗 (24 h): 已启用
 - 检测区域 (使用 8x10" 柯达灰板的灰色面, 采用风景模式测量): 45 厘米
 - 预冲洗: 停用
 - 中间冲洗: 已启用
- 可以通过传感器系统选择其他预设程序, 请参见第 78 页上的程序表。

特殊附件

其他设置和特殊功能可通过红外遥控器 (产品编号: 36 206) 控制。

认证与合规性



本产品符合相关欧盟指令的要求。

如需合规性声明, 请向以下地址索取:

GROHE Deutschland Vertriebs GmbH
Zur Porta 9
D-32457 Porta Westfalica

最终安装, 参见折页 II 中的图 [1] - [7]。

操作

红外电子装置会发出不可见的脉冲光。如果脉冲光从用户身上反射且至少持续 7 秒 (最小延迟), 然后被电子装置再次接收到, 那么在用户移开后水槽便会被冲洗。检测范围取决于对象的反射性能。

启用清洁模式

- 仅当临时关闭模式处于启用状态时适用。
- 检测区域必须保持整洁。

1.	将手指紧靠在传感器系统的下部区域, 参见图 [8]。
	指示灯发出信号:
2.	显示 时, 将手指从传感器系统上移开。 清洁模式将保持 3 分钟的启用状态。在此期间指示灯闪烁。

提前终止清洁模式

1.	将手指紧靠在传感器系统的下部区域, 参见图 [8]。
	指示灯发出信号:
2.	显示 时, 将手指从传感器系统上移开。 随即终止清洁模式。

进行设置

设置模式

设置模式具有以下功能:

- 更改流量
- 查询和修改程序
- 检查检测区域



当用户进入到水龙头检测区域时, 在设置模式下水龙头的传感器系统中的指示灯会亮起。当用户再次退出检测区域时, 就会立即触发冲洗。设置模式中不存在最小延迟时间。

启用设置模式

断开电子装置的电源并在 5 秒后重新连接。

- 设置模式会在 3 分钟后自动终止。

设置流量 / 程序

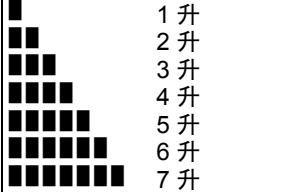
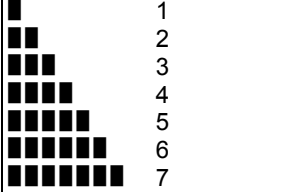
	流量	程序
1.	启用设置模式。	
2.	将手指紧靠在传感器系统的下部区域，参见图 [8]。	
	指示灯发出信号： 	
3.	显示  时，将手指从传感器系统上移开。	显示  时，将手指从传感器系统上移开。
	流量选择模式 / 程序选择模式将保持 5 秒的启用状态。	
4.	将手指紧靠在传感器系统的下部区域。	
	流量 / 程序通过指示灯发出的几组闪光信号显示。	
	 1 升 2 升 3 升 4 升 5 升 6 升 7 升	 1 2 3 4 5 6 7
5.	当闪光信号按所需顺序显示后，将手指从传感器系统上移开。	
	所选流量 / 程序将被作为新的设置。对应的闪光信号会再次显示。	
	水龙头会以所选流量进行冲洗。	
如果必要，可在接下来的 5 秒内重新调整设置（参见 4.）。		
设置模式会在 3 分钟后自动终止。		

维护

检查和清洁所有部件，根据需要更换部件。

I. 更换电磁阀，参见图 [9] 和图 [11]。

安装时请按照相反的顺序进行。

II. 清洁或更换过滤网，参见图 [9]、[11] 和 [12]。

安装时请按照相反的顺序进行。

III. 更换变压器，参见图 [9] 和图 [13]。

 已关闭电源！

安装时请按照相反的顺序进行。

IV. 更换电子系统，参见图 [9] 和图 [14]。

安装时请按照相反的顺序进行。

备件，参见折页 I（* = 特殊零件）

保养

有关该龙头的保养说明，请参考随附的《保养指南》。

程序表

程序	1	2	3	4	5	6	7
临时关闭 *1	已激活	已激活	已激活	已激活	已激活	已激活	未启用
自动冲洗 *2	已激活	已激活	已激活	已激活	已激活	已激活	未启用
冲洗间隔	24 h	24 h	24 h	24 h	72 h	72 h	-
受使用情况影响	x	x					-
不受使用情况影响			x	x	x	x	-
检测区域	45 厘米	45 厘米	45 厘米	55 厘米	45 厘米	45 厘米	45 厘米
预冲洗 *3	未启用	已激活	未启用	未启用	已激活	未启用	未启用
中间冲洗 *4	已激活	已激活	已激活	未启用	已激活	已激活	已激活

*1 当临时关闭模式处于启用状态时，可以启用清洁模式。在清洁模式下，即使检测到对象，前 3 分钟内也不会触发冲洗。

*2 如果很长一段时间未使用龙头，可通过自动冲洗功能来确保水卫生。在 24 小时（不受使用情况影响）之后或上次使用龙头 24 小时 / 72 小时（受使用情况影响）之后，将启动冲洗过程。

*3 当预冲洗启用时，检测到对象后，将启动冲洗 2 秒。

*4 当中间冲洗启用时，持续检测到对象（最多 14 次）后，将每 2 分钟启动一次冲洗。

故障 / 原因 / 排除方法

故障	原因	排除方法
不出水	<ul style="list-style-type: none"> 供水中断 电磁阀的过滤网进水部分堵塞 电磁阀失灵 插入式连接器接触不良 变压器发生故障 已启用清洁模式 	<ul style="list-style-type: none"> 打开截止阀 清洁或更换过滤网 更换电磁阀 检查插入式连接器 更换变压器 等待 3 分钟或提早终止清洁模式
意外出水	<ul style="list-style-type: none"> 设置的传感器系统检测区域过大 	<ul style="list-style-type: none"> 使用遥控器（特殊附件，产品编号：36 206）缩小检测区域 更改选定的程序，参见检测区域
持续出水 / 流量过高	<ul style="list-style-type: none"> 电磁阀失灵 	<ul style="list-style-type: none"> 更换电磁阀
流量过低	<ul style="list-style-type: none"> 电磁阀的过滤网进水部分堵塞 电磁阀失灵 	<ul style="list-style-type: none"> 清洁或更换过滤网 更换电磁阀



Правила безпеки

- Встановлення приладу дозволено лише в приміщеннях, що обігріваються.
- Електронний пристрій керування призначено для використання лише в закритих приміщеннях.
- Використовуйте лише оригінальні запчастини й аксесуари. У випадку використання інших деталей гарантія та маркування CE вважатимуться недійсними.

Технічні характеристики

- Гідравлічний тиск:
 - мін. 0,05МПа
 - рекомендований 0,1–0,5МПа
- Робочий тиск: макс. 1МПа
- Випробний тиск: 1,6МПа
- Температура: макс. 45 °С
- Напруга живлення: 230В перем. струму (трансформатор 230В перем. струму/12В перем. струму)
- Споживана потужність 1,8ВА (Споживна потужність у режимі очікування < 1ВА)
- Витрата води (регулювання в діапазоні 1–7л): 2л
- Мінімальний час очікування (регулювання в діапазоні 2–10с): 7с
- Ступінь захисту: IP 55
- Трубопровід: DN 15
- Інтегрований попередній запірний вентиль

Інформація щодо випробування електрообладнання

- Клас програмного забезпечення А
- Ступінь забруднення 2
- Встановлена робоча імпульсна напруга 2500В
- Температура під час випробування на твердість 100 °С

Перевірку на електромагнітну сумісність (випромінювання перешкод) здійснено зі встановленими розрахунковими значеннями напруги та струму.

Функції програми 1 (встановлені виробником значення)

- Режим очищення: активація можлива
- Автоматичне змивання (24 години): активовано
- Зона дії згідно з Kodak Gray Card, сіра сторона, 8 x 10 дюймів, поперечний формат: 45см
- Попереднє промивання: деактивовано
- Проміжне промивання: активовано

За допомогою сенсорного керування можна вибрати інші попередньо встановлені програми, див. Таблицю на сторінці 81.

Спеціальне приладдя

Змінити налаштування й задіяти спеціальні функції можна за допомогою інфрачервоного пульта дистанційного керування (арт. №: 36 206).

Допуск і відповідність стандартам



Цей продукт відповідає вимогам відповідних директив ЄС.

Надіслати запит на отримання сертифікатів про відповідність можна за вказаною нижче адресою:

GROHE Deutschland Vertriebs GmbH

Zur Porta 9
D-32457 Porta Westfalica

Остаточне встановлення, див. складаний аркуш II, рис. [1]–[7].

Експлуатація

Інфрачервоне електронне обладнання випромінює невидиме пульсуюче світло. Якщо це світло відбивається від користувача протягом принаймні 7 сек. (мінімальний час готовності) і знову приймається електронікою, після уходу користувача раковина буде автоматично очищатися. Зона дії залежить від віддзеркалювальної здатності об'єкта.

Увімкніть режим очищення

- Можливо лише за умови активації короткотермінового виключення:
- Зона дії повинна бути збережена.

1.	Установіть й утримуйте палець на нижній частині сенсорного приладу, див. рис. [8].
	Контрольна лампа сигналізує:
2.	Коли з'являється зніміть палець із сенсорного приладу.
	Режим очищення буде активовано на 3 хвилини. Тим часом контрольна лампа передає світлові сигнали.

Передчасний вихід із режиму очищення

1.	Установіть й утримуйте палець на нижній частині сенсорного приладу, див. рис. [8].
	Контрольна лампа сигналізує:
2.	Коли з'являється зніміть палець із сенсорного приладу.
	Режим очищення завершений.

Встановлення налаштувань

Режим налаштування

Режим налаштування виконує наступні функції:

- Змінити витрати води для змивання
- Індикація та змінення програми
- Контроль зони дії

У режимі налаштування під час входу в зону дії на сенсорному приладі засвічується контрольна лампочка. Якщо зону дії знову залишити, промивання відразу вимикається. У режимі налаштування скасовується мінімальна тривалість контакту.

Активуйте режим налаштування

Від'єднайте джерело живлення електронного приладу та знову відновіть його через 5 секунд.

- Режим налаштування автоматично завершується через 3 хвилини.

Налаштування програми/Витрати води для змивання

	Витрата води для змивання	Програма
1.	Активуйте режим налаштування.	
2.	Установіть й утримуйте палець на нижній частині сенсорного приладу, див. рис. [8].	
	Контрольна лампа сигналізує: 	
3.	Коли з'являється _____ зніміть палець із сенсорного приладу.	Коли з'являється ■■■■■ зніміть палець із сенсорного приладу.
	Режим вибору кількості води для змивання/режим вибору програми активовано на 5с.	
4.	Установіть й утримуйте палець на нижній частині сенсорного приладу.	
	Кількість води/програми відображаються групами світлових сигналів контрольної лампочки.	
	 <p>1 літр 2 літра 3 літра 4 літра 5 літрів 6 літрів 7 літрів</p>	<p>Спочатку відображається поточна встановлена програма.</p>  <p>1 2 3 4 5 6 7</p>
Після необхідної серії світлових сигналів зніміть палець із сенсорного приладу.		
Вибрана кількість води для змивання/програма прийнята в якості налаштування. Відповідні світлові сигнали знову індикують.		
Арматура вимивається встановленою кількістю води для змивання.		
За необхідності налаштування можна знову відрегулювати впродовж наступних 5 секунд (див. 4.).		
Режим налаштування автоматично завершується через 3 хвилини.		

Технічне обслуговування

Перевірте, очистіть або, якщо необхідно, замініть усі деталі.

I. Замініть електромагнітний клапан, див. рис. [9] і [11].
Монтаж здійснювати у зворотній послідовності.

II. Очистіть або замініть фільтр, див. рис. [9], [11] і [12].
Монтаж здійснювати у зворотній послідовності.

III. Замініть електромагнітний клапан, див. рис. [9] і [13].

 **Вимкніть живлення!**

Монтаж здійснювати у зворотній послідовності.

IV. Замініть електроніку, див. рис. [9] і [14].
Монтаж здійснювати у зворотній послідовності.

Запчастини, див. складаний аркуш I (* = спеціальне приладдя).

Догляд

Рекомендації щодо догляду за цією арматурою містяться в посібнику, що додається.

Таблиця з переліком програм

Програма	1	2	3	4	5	6	7
Короткочасне відключення*1	Активовано	Активовано	Активовано	Активовано	Активовано	Активовано	Деактивовано
Автоматичне промивання*2	Активовано	Активовано	Активовано	Активовано	Активовано	Активовано	Деактивовано
Інтервал промивання	24 години	24 години	24 години	24 години	72 години	72 години	-
Залежить від використання	x	x					-
Не залежить від використання			x	x	x	x	-
Зона дії	45см	45см	45см	55см	45см	45см	45см
Попереднє промивання*3	Деактивовано	Активовано	Деактивовано	Деактивовано	Активовано	Деактивовано	Деактивовано
Проміжне промивання*4	Активовано	Активовано	Активовано	Деактивовано	Активовано	Активовано	Активовано

*1 Якщо короткочасне відключення активовано, можна також активувати режим очищення. У режимі очищення подача води не вмикається протягом 3 хвилин, незважаючи на розпізнання об'єкта.

*2 Автоматичне промивання використовується для забезпечення чистоти води, якщо змішувач не застосовується протягом тривалого часу. Через 24 години (не залежить від використання) або 24 години/72 години після останнього використання змішувача (залежить від використання) виконується промивання.

*3 Під час активованого попереднього промивання воно здійснюється впродовж 2 секунд після визначення об'єкта.

*4 Під час активованого проміжного промивання при виявленні об'єкта промивання здійснюється кожні 2 хвилини (максимально 14х).

Несправність/Причина/Спосіб усунення

Несправність	Причина	Спосіб усунення
Змивання не виконується	<ul style="list-style-type: none"> Припинено подачу води Закупорено фільтр, встановлений перед електромагнітним клапаном Пошкоджено електромагнітний клапан Немає контакту в штекерному гнізді Пошкоджено трансформатор Активовано режим очищення 	<ul style="list-style-type: none"> Відкрийте попередні запірні елементи Очистіть або замініть фільтр Замініть електромагнітний клапан Перевірте штекерні з'єднання Замініть зворотний клапан Вийдіть із режиму очищення або зачекайте 3 хвилини
Небажане змивання	<ul style="list-style-type: none"> Установлено зовелику зону дії сенсорного приладу 	<ul style="list-style-type: none"> Зменште радіус дії за допомогою пульта дистанційного керування (спеціальний прилад 36 206) Змінити вибрану програму, див. Контроль зони дії
Вода плеться безперервно/ Витрата води для змивання зовелика	<ul style="list-style-type: none"> Пошкоджено електромагнітний клапан 	<ul style="list-style-type: none"> Замініть електромагнітний клапан
Витрата води для змивання замала	<ul style="list-style-type: none"> Закупорено фільтр, встановлений перед електромагнітним клапаном Пошкоджено електромагнітний клапан 	<ul style="list-style-type: none"> Очистіть або замініть фільтр Замініть електромагнітний клапан



Информация по технике безопасности

- Установку разрешается производить только в обогреваемых помещениях.
- Управляющая электроника пригодна только для использования в закрытых помещениях.
- Следует использовать только оригинальные запчасти и принадлежности.
Использование иных деталей ведет к утрате гарантии и знака CE.

Технические данные

- Давление воды:
 - мин. 0,05МПа
 - рекомендовано 0,1–0,5МПа
- Рабочее давление макс. 1МПа
- Испытательное давление: 1,6МПа
- Температура: макс. 45 °С
- Питающее напряжение: 230В перем. тока (трансформатор 230В перем. тока/12В перем. тока):
- Потребляемая мощность: 1,8ВА (Потребляемая мощность в режиме ожидания < 1ВА)
- Объем смыва (1–7л, настраиваемый): 2л
- Минимальное время готовности к смыву (2–10 сек, настраиваемое): 7 сек
- Вид защиты: IP 55
- Трубопровод: DN 15
- Встроенный предварительный запорный элемент

Данные электрооборудования

- Класс программного обеспечения А
- Степень загрязнения 2
- Рабочее импульсное напряжение 2500В
- Температура при испытании на твердость 100 °С

Проверка на электромагнитную совместимость (излучение помех) произведена с рабочими значениями напряжения и тока.

Программа функций 1 (заводская установка)

- Моющий режим: активируемый
- Автоматический смыв (24 часа): активирован
- Диапазон зоны чувствительности по Kodak Gray Card, серая сторона, 8 x 10", альбомная ориентация: 45см
- Предварительный смыв: деактивирован
- Промежуточный смыв: активирован

Используя сенсорное оборудование, можно выбирать другие предварительно установленные программы, см. Таблицу на стр. 84.

Специальные принадлежности

С помощью пульта дистанционного управления с инфракрасным излучением (артикул №: 36 206) можно производить другие настройки и выбор специальных функций.

Допуск к эксплуатации и соответствие стандартам



Данное изделие удовлетворяет требованиям соответствующих директив ЕС.

Сертификаты соответствия можно запросить, обратившись по указанному ниже адресу.

GROHE Deutschland Vertriebs GmbH

Zur Porta 9
D-32457 Porta Westfalica

Окончательная установка, см. складной лист II, рис. [1]–[7].

Обслуживание

Инфракрасный электронный блок посылает невидимые пульсирующие световые сигналы. Если свет отражается от пользователя в течение не менее 7 сек (минимальное время готовности к смыву) и снова воспринимается электроникой, то после покидания места пользователем устройство активируется. Дальность действия зависит от отражающих свойств объекта.

Активировать моющий режим

- Возможно только при активированном кратковременном выключении:
- Диапазон действия должен быть сохранен.

1.	Поставьте и удерживайте палец в нижней части сенсора, см. рис. [8].
	Контрольная лампа сигнализирует:
2.	В то время как появляется , снять палец с сенсора.
	Моющий режим активируется на 3 минуты. Тем временем контрольная лампа подает мигающий сигнал.

Преждевременное окончание моющего режима

1.	Поставьте и удерживайте палец в нижней части сенсора, см. рис. [8].
	Контрольная лампа сигнализирует:
2.	В то время как появляется , снять палец с сенсора.
	Режим очистки завершен.

Выполнение настроек

Режим установки

Режим установки выполняет следующие функции:

- Изменить объем смыва
- Индикация и изменение программы
- Контроль диапазона действия



В режиме установки светится контрольная лампа в сенсоре устройства, если при приближении к оборудованию человек попадает в диапазон действия. При покидании диапазона действия сразу срабатывает смыв. В режиме установки время минимальной готовности к смыву отсутствует.

Активация режима установки

Прервать подачу напряжения для электроники и снова восстановить через 5 секунд.

- Через 3 минуты режим установки автоматически прерывается.

Установка программы/объема смыва

	Объем смыва	Программа																											
1.	Активировать режим установки.																												
2.	Поставьте и удерживайте палец в нижней части сенсора, см. рис. [8].																												
	Контрольная лампа сигнализирует: 																												
3.	В то время как появляется ____, снять палец с сенсора.	В то время как появляется ████, снять палец с сенсора.																											
	Режим выбора объема смыва/программы активирован на 5 секунд.																												
4.	Поставьте и удерживайте палец в нижней части сенсора.																												
	Объемы смыва/программы отображаются группами мигающих сигналов контрольной лампы. <table border="0" data-bbox="451 1350 1029 1528"><tr><td></td><td>1 литр</td><td></td><td>1</td></tr><tr><td></td><td>2 литра</td><td></td><td>2</td></tr><tr><td></td><td>3 литра</td><td></td><td>3</td></tr><tr><td></td><td>4 литра</td><td></td><td>4</td></tr><tr><td></td><td>5 литров</td><td></td><td>5</td></tr><tr><td></td><td>6 литров</td><td></td><td>6</td></tr><tr><td></td><td>7 литров</td><td></td><td>7</td></tr></table> <p>Сначала отображается текущая настроенная программа.</p>			1 литр		1		2 литра		2		3 литра		3		4 литра		4		5 литров		5		6 литров		6		7 литров	
	1 литр		1																										
	2 литра		2																										
	3 литра		3																										
	4 литра		4																										
	5 литров		5																										
	6 литров		6																										
	7 литров		7																										
5.	После необходимой серии мигающих сигналов снять палец с сенсора.																												
	Выбранный объем смыва/выбранная программа принят(а) в качестве настройки. Соответствующие мигающие сигналы вновь отображаются.																												
	Санитарно-техническое оборудование производит смыв в соответствии с выбранным объемом смыва.																												
При необходимости настройку можно отрегулировать заново в течение следующих 5 секунд (см. 4).																													
Через 3 минуты режим установки автоматически прерывается.																													

Техническое обслуживание

Проверьте, очистите и при необходимости замените все детали.

I. Замена электромагнитного клапана, см. рис. [9] и [11].

Монтаж производится в обратной последовательности.

II. Очистка и замена фильтра, см. рис. [9], [11] и [12].

Монтаж производится в обратной последовательности.

III. Замена трансформатора, см. рис. [9] и [13].

 **Отключить подачу напряжения!**

Монтаж производится в обратной последовательности.

IV. Замена электроники, см. рис. [9] и [14].

Монтаж производится в обратной последовательности.

Запчасти, см. складной лист I (* = специальные принадлежности).

Уход

Указания по уходу за арматурой приведены в прилагаемой инструкции по уходу.

Таблица с перечнем программ

Программа	1	2	3	4	5	6	7
Кратковременное отключение*1	Активировано	Активировано	Активировано	Активировано	Активировано	Активировано	Не активировано
Автоматический смыв*2	Активировано	Активировано	Активировано	Активировано	Активировано	Активировано	Не активировано
Интервал промывки	24 часа	24 часа	24 часа	24 часа	72 часа	72 часа	-
В зависимости от использования	x	x					-
Вне зависимости от использования			x	x	x	x	-
Диапазон действия	45см	45см	45см	55см	45см	45см	45см
Предварительный смыв*3	Не активировано	Активировано	Не активировано	Не активировано	Активировано	Не активировано	Не активировано
Промежуточный смыв*4	Активировано	Активировано	Активировано	Не активировано	Активировано	Активировано	Активировано

*1 При активированном кратковременном отключении можно активировать моющий режим. В моющем режиме подача воды не включается в течение 3 минут.

*2 Автоматический смыв служит для обеспечения гигиены при длительном неиспользовании смесителя. Смыв выполняется по истечении 24 часов (вне зависимости от использования) или 24/72 часов после последнего использования смесителя (в зависимости от использования).

*3 При активации предварительного смыва в течение 2 секунд после опознания объекта осуществляется промывка.

*4 При активации промежуточного смыва при опознания объекта каждые 2 минуты осуществляется промывка (макс. 14х).

Неисправность/Причина/Устранение

Неисправность	Причина	Устранение
Отсутствует смыв	<ul style="list-style-type: none"> • Поддача воды прервана • Фильтр перед электромагнитным клапаном засорен • Электромагнитный клапан неисправен • Отсутствует контакт в штекерном разъеме • Трансформатор имеет дефект • Моющий режим активирован 	<ul style="list-style-type: none"> - Открыть предварительный запорный вентиль - Очистить или заменить фильтр - Заменить электромагнитный клапан - Проверить аппаратный промежуточный штепсель - Заменить трансформатор - Завершить моющий режим или подождать в течение 3 минут
Нежелаемый смыв	<ul style="list-style-type: none"> • Диапазон действия сенсора установлен на слишком большое значение 	<ul style="list-style-type: none"> - Диапазон восприятия уменьшить с помощью устройства дистанционного управления (специальная принадлежность 36 206) - Изменить выбранную программу, см. Диапазон действия
Вода течет непрерывно/ Объем смыва слишком большой	<ul style="list-style-type: none"> • Электромагнитный клапан неисправен 	<ul style="list-style-type: none"> - Заменить электромагнитный клапан
Объем смыва слишком мал	<ul style="list-style-type: none"> • Фильтр перед электромагнитным клапаном засорен • Электромагнитный клапан неисправен 	<ul style="list-style-type: none"> - Очистить или заменить фильтр - Заменить электромагнитный клапан

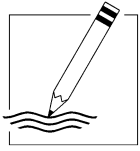

A series of 20 horizontal lines for writing, spaced evenly down the page.

D
☎ +49 571 3989 333
impressum@grohe.de

A
☎ +43 1 68060
info-at@grohe.com

AUS
Argent Sydney
☎ +(02) 8394 5800
Argent Melbourne
☎ +(03) 9682 1231

B
☎ +32 16 230660
info.be@grohe.com

BG
☎ +359 2 9719959
grohe-bulgaria@grohe.com

CAU
☎ +99 412 497 09 74
info-az@grohe.com

CDN
☎ +1 888 6447643
info@grohe.ca

CH
☎ +41 448777300
info@grohe.ch

CN
☎ +86 21 63758878

CY
☎ +357 22 465200
info@grome.com

CZ
☎ +420 277 004 190
grohe-cz@grohe.com

DK
☎ +45 44 656800
grohe@grohe.dk

E
☎ +34 93 3368850
grohe@grohe.es

EST
☎ +372 6616354
grohe@grohe.ee

F
☎ +33 1 49972900
marketing-fr@grohe.com

FIN
☎ +358 10 8201100
teknocalor@teknocalor.fi

GB
☎ +44 871 200 3414
info-uk@grohe.com

GR
☎ +30 210 2712908
nsapountzis@ath.forthnet.gr

H
☎ +36 1 2388045
info-hu@grohe.com

HK
☎ +852 2969 7067
info@grohe.hk

I
☎ +39 2 959401
info-it@grohe.com

IND
☎ +91 124 4933000
customercare.in@grohe.com

IS
☎ +354 515 4000
jonst@byko.is

J
☎ +81 3 32989730
info@grohe.co.jp

KZ
☎ +7 727 311 07 39
info-cac@grohe.com

LT
☎ +372 6616354
grohe@grohe.ee

LV
☎ +372 6616354
grohe@grohe.ee

MAL
☎ +1 800 80 6570
info-singapore@grohe.com

N
☎ +47 22 072070
grohe@grohe.no

NL
☎ +31 79 3680133
vragen-nl@grohe.com

NZ
☎ +09/373 4324

P
☎ +351 234 529620
commercial-pt@grohe.com

PL
☎ +48 22 5432640
biuro@grohe.com.pl

RI
☎ +62 21 2358 4751
info-singapore@grohe.com

RO
☎ +40 21 2125050
info-ro@grohe.com

ROK
☎ +82 2 559 0790
info-singapore@grohe.com

RP
☎ +63 2 8041617

RUS
☎ +7 495 9819510
info@grohe.ru

S
☎ +46 771 141314
grohe@grohe.se

SGP
☎ +65 6 7385585
info-singapore@grohe.com

SK
☎ +420 277 004 190
grohe-cz@grohe.com

T
☎ +66 2610 3685
info-singapore@grohe.com

TR
☎ +90 216 441 23 70
GroheTurkey@grome.com

UA
☎ +38 44 5375273
info-ua@grohe.com

USA
☎ +1 800 4447643
us-customerservice@grohe.com

VN
☎ +84 8 5413 6840
info-singapore@grohe.com

AL **BiH** **HR** **KS**
ME **MK** **SLO** **SRB**
☎ +385 1 2911470
adria-hr@grohe.com

**Eastern Mediterranean,
Middle East - Africa
Area Sales Office:**
☎ +357 22 465200
info@grome.com

IR **OM** **UAE** **YEM**
☎ +971 4 3318070
grohedubai@grome.com

Far East Area Sales Office:
☎ +65 6311 3600
info@grohe.com.sg